

CARATTERISTICHE TECNICHE

Gli addolcitori BAV devono essere impiegati per il trattamento di acqua destinata al consumo umano ed avente caratteristiche chimico-fisiche previste dalle normative vigenti in materia di trattamento dell'acqua.

L'acqua trattata dall'addolcitore subisce la riduzione dei sali responsabili della durezza dell'acqua (in modo proporzionale rispetto alla regolazione della vite del miscelatore della durezza), e di un leggero aumento di ioni di sodio per via della funzione delle resine cationiche a scambio ionico utilizzate per il trattamento dell'acqua.

Gli addolcitori automatici della famiglia BAV sono dotati di testata elettronica che prevede un sistema di rigenerazione delle resine a volume, il software presente nel microprocessore delle nostre testate elettroniche volumetriche abilita l'avvio delle attività di rigenerazione delle resine solo quando necessario, ovvero solo quando un determinato volume d'acqua è passato attraverso le resine, a differenza delle valvole di controllo cronometriche, le quali rigenerano le resine ad intervalli fissi impostati dall'utilizzatore o dall'installatore, quindi senza tenere presenti i reali consumi giornalieri di acqua.

A fronte di bassi consumi, la valvola di controllo lavorerà in modalità combinata volumetrica/cronometrica lanciando una rigenerazione forzata, secondo quanto impostato dal costruttore o dall'utente finale, dato quest'ultimo riprogrammabile.

Condizioni di servizio:

Temperatura acqua: MIN. 5°C MAX. 35°C

Pressione minima di esercizio: MIN. 1,8 bar (180kPa)

Pressione massima di esercizio: MIN. 5 bar (500kPa)

Alimentazione elettrica: 230V\50Hz

(230V\12Vcc con trasformatore in dotazione)

MODELLO	CAPAC. CICLICA MEDIA con durezza dell'acqua pari a 40° Francesi
BAV5	450 LITRI
BAV8	650 LITRI
BAV10	800 LITRI
BAV12	1200 LITRI
AVT5	450 LITRI
AVT9	1125 LITRI
AVT12	1500 LITRI
AVT15	1875 LITRI
AVT18	2200 LITRI
AVT30	3750 LITRI

AVVERTENZE D'USO

- GLI ADDOLCITORI DI NOSTRA PRODUZIONE TROVANO IMPIEGO ESCLUSIVO NELL'AMBITO DEL TRATTAMENTO DELLE ACQUE POTABILI (SOLO ACQUA FREDDA)
- NON DEVONO ESSERE UTILIZZATI PER ALTRI SCOPI, MANOMESSI O MODIFICATI PER ALCUN MOTIVO.
- OGNI ALTRO USO É DA CONSIDERARSI IMPROPRIO E POTENZIALMENTE PERICOLOSO.
- IL COSTRUTTORE NON PUÒ ESSERE CONSIDERATO RESPONSABILE PER EVENTUALI DANNI DERIVANTI DA USI IMPROPRI, ERRONEI ED IRRAGIONEVOLI. É VIETATO ALIMENTARE L'ADDOLCITORE CON LIQUIDI DIVERSI DA ACQUA ED É VIETATO INTRODURRE NEL SERBATOIO DELLA SALAMOIA, PRODOTTI DIVERSI DA SALE IN PASTIGLIE PER ADDOLCIMENTO (EN973 TIPO "A").

L'USO DI SALE SPORCO O INADATTO POTREBBE COMPROMETTERE LE FUNZIONALITÀ DELL'ADDOLCITORE E FAR DECADERE LA GARANZIA

- PRIMA DI OGNI UTILIZZO VERIFICARE L'INTEGRITÀ DELL'APPARECCHIO IN TUTTI I SUOI COMPONENTI. IN CASO VENISSE RILEVATA LA ROTTURA, ANCHE PARZIALE, DEL CAVETTO ELETTRICO DELLA VALVOLA DI CONTROLLO, LO STESSO DOVRÀ ESSERE SOSTITUITO A CURA DI UN CENTRO ASSISTENZA TECNICA AUTORIZZATO.
- PRIMA DI COLLEGARE ELETTRICAMENTE L'APPARECCHIO, CONTROLLARE CHE IL PUNTO DI ALIMENTAZIONE SIA COMPATIBILE CON L'APPARECCHIO.
- LA SICUREZZA ELETTRICA DI QUESTO DISPOSITIVO É ASSICURATA SOLO QUANDO É COLLEGATO AD UN EFFICIENTE IMPIANTO DI MESSA A TERRA, COME PREVISTO DALLE VIGENTI NORMATIVE.
- NON LAVARE L'APPARECCHIO CON GETTI D'ACQUA.
- NON RIMUOVERE PER ALCUN MOTIVO I CARTER PROTETTIVI DELLA VALVOLA DI CONTROLLO DELL'ADDOLCITORE.
- PER L'EVENTUALE RIPARAZIONE DEL DISPOSITIVO RIVOLGERSI ESCLUSIVAMENTE AD UN CENTRO DI ASSISTENZA TECNICA AUTORIZZATO.
- L'ADDOLCITORE AUTOMATICO PUÒ ESSERE UTILIZZATO DA BAMBINI DI ETÀ INFERIORE A 8 ANNI E DA PERSONE CON RIDOTTE CAPACITÀ FISICHE, SENSORIALI O MENTALI, O PRIVE DI ESPERIENZA O DELLA NECESSARIA CONOSCENZA, PURCHÉ SOTTO SORVEGLIANZA, OPPURE DOPO CHE LE STESSE ABBIANO RICEVUTO ISTRUZIONI RELATIVE ALL'USO SICURO DELL'APPARECCHIO E ALLA COMPRESIONE DEI PERICOLI AD ESSO INERENTI. I BAMBINI NON DEVONO GIOCARE CON L'APPARECCHIO. LA PULIZIA E LA MANUTENZIONE DESTINATA AD ESSERE EFFETTUATA DALL'UTILIZZATORE NON DEVE ESSERE EFFETTUATA DA BAMBINI SENZA SORVEGLIANZA DA PARTE DI UN ADULTO.

DESCRIZIONE TESTATA ELETTRONICA

Copertura di protezione

Display e tastiera di programmazione



Vite di regolazione della durezza dell'acqua in uscita

Contatore volumetrico

Uscita dell'acqua

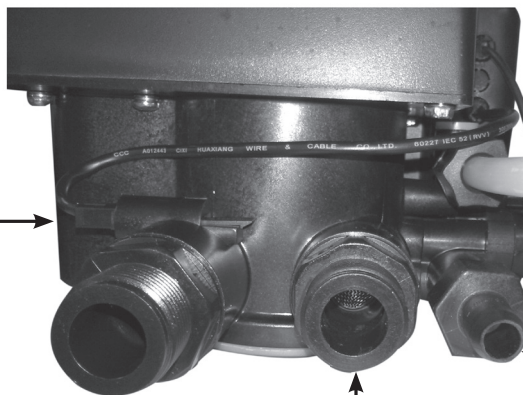

Ingresso dell'acqua

Tubo di aspirazione e riempimento salamoia

Connettore di alimentazione

Scarico

COLLEGAMENTI ED INSTALLAZIONE

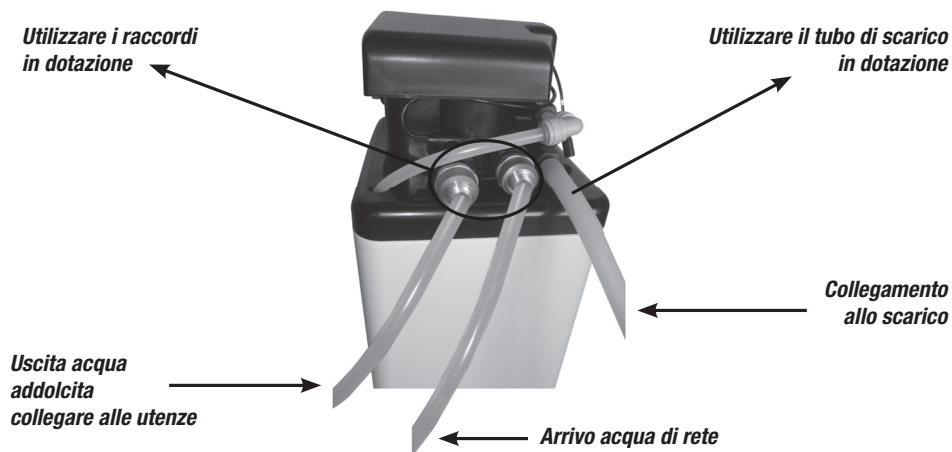

L'installazione deve avvenire nel rispetto delle normative vigenti nel Paese in cui viene effettuata, da personale professionalmente qualificato ed abilitato.

L'errata installazione può causare danni all'ambiente, persone, animali e cose, per i quali il costruttore declina ogni responsabilità.

Il tubo di scarico dato in dotazione dovrà essere collegato stabilmente all'apposito portagomma (v. figura sopra), verificando che il tubo sia di tipo flessibile, di idonea sezione e che non vi siano strozzature lungo la sua estensione; inoltre il tubo di scarico dovrà essere "ancorato" stabilmente alla condotta di scarico, per evitare possibili fuoriuscite del tubo stesso con rischio di versamento di acqua nel locale.

Il tubo di scarico NON deve essere immerso in pozzetti dove vi sia acqua stagnante poiché ciò potrebbe provocare un riflusso dell'acqua verso l'apparecchio.

La distanza dell'apparecchio dallo scarico deve essere non superiore a 4 metri.

L'eccessivo calore ambientale od il gelo possono danneggiare gravemente l'addolcitore e per questo va posizionato in ambienti con temperature non inferiori a 5 gradi centigradi e non superiori a 35 gradi centigradi.

In caso di periodi di lunga inattività dell'impianto di addolcimento è necessario, al momento del ripristino dell'operatività, lanciare una rigenerazione manuale per risciacquare le resine contenute nella bombola dell'addolcitore.

AVVIAMENTO

Terminata l'installazione, si dovrà procedere con il primo avviamento dell'impianto di addolcimento.

- 1) Versare acqua nel tino: per il modello **BAV5=2,5 Lt di acqua**, per il **BAV8=4 Lt. di acqua**, per il **BAV10=5 Lt. di acqua**, per il **BAV12=6 Lt.di acqua**, per il **BAV18=10 Lt.di acqua**.

Successivamente, questa operazione verrà eseguita automaticamente dall'addolcitore al termine di ogni rigenerazione delle resine.

- 2) Versare il sale nel tino, raccomandiamo il sale per addolcimento in PASTIGLIE, fino e non oltre i $3\frac{1}{4}$ della capienza del contenitore (vedere etichettatura MIN e MAX riportata sul tino).
- 3) Aprire lentamente il rubinetto che alimenta l'addolcitore e successivamente aprire un rubinetto di utenza a valle dell'addolcitore al fine di permettere di liberare le condutture dall'aria e per effettuare una sorta di risciacquo delle resine, 3-5 minuti saranno sufficienti.
- 4) Eseguire un controllo visivo su tutte le parti dell'addolcitore per escludere la presenza di perdite d'acqua.

MANUTENZIONE PERIODICA E CONTROLLI

Almeno due volte l'anno deve essere eseguita la pulizia del tino della salamoia per la rimozione di sedimenti e schiume che periodicamente possono formarsi per via dei depositi del sale.

Le resine contenute nella bombola hanno una vita media di 5 anni e dopo questo periodo devono essere sostituite da personale qualificato.

Per verificare lo stato delle resine, eseguire un test della durezza dell'acqua subito dopo la fine di una rigenerazione.

Se l'acqua dovesse risultare "dura", questo potrebbe essere il segnale dell'esaurimento della capacità delle resine di eseguire la funzione di addolcimento e si dovrà procedere con la sostituzione delle resine stesse.

Poiché la rigenerazione delle resine avviene per mezzo della soluzione idrosalina formatasi con lo scioglimento del sale nell'acqua, sarà opportuno tenere spesso sotto controllo il livello del sale presente nel tino ed effettuare il ripristino del livello in caso dovesse scarseggiare.

Ricordiamo che per un ottimale funzionamento dell'addolcitore si consiglia l'utilizzo di sale per addolcimento in PASTIGLIE. L'impiego di prodotti diversi da sale per addolcimento potrebbe compromettere il regolare funzionamento dell'addolcitore provocando anche danni permanenti al dispositivo di comando NON COPERTI DA GARANZIA.



Se a monte dell'addolcitore è stato installato un filtro, questo dovrà essere pulito regolarmente 3-4 volte l'anno e se necessario, sostituire la cartuccia con una di pari caratteristiche.

SELEZIONE DELLA LINGUA DEL DISPLAY

La valvola di controllo dell'addolcitore BAV è dotata di display multilingua.

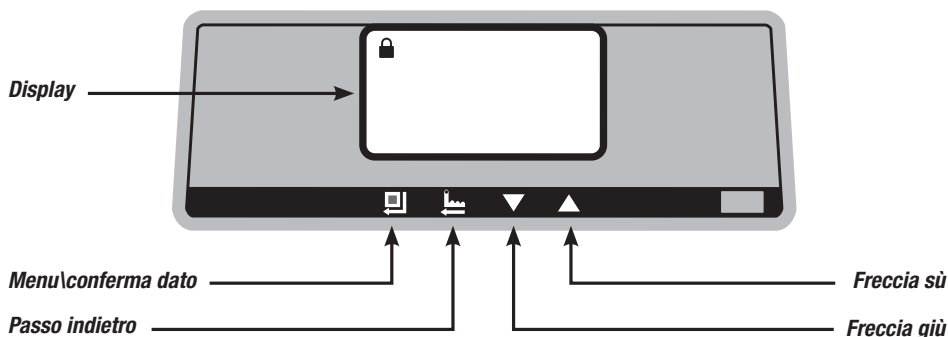
Per selezionare una lingua diversa da quella visualizzata, procedere come descritto di seguito:



1. La valvola deve essere senza alimentazione (spenta)
2. Collegare la valvola all'alimentatore elettrico
3. Premere immediatamente e contemporaneamente i pulsanti  
4. Dopo circa 5 secondi apparirà la lista dei linguaggi disponibili
5. Rilasciare i due pulsanti tenuti premuti fino a questo momento
6. Con i pulsanti contrassegnati col simbolo della freccia su/giù, spostarsi sulla lingua desiderata e premere il pulsante  per confermare la scelta

Ora il display mostrerà le scritte nella lingua selezionata.

IMPOSTAZIONE DELL'ORA SUL DISPLAY

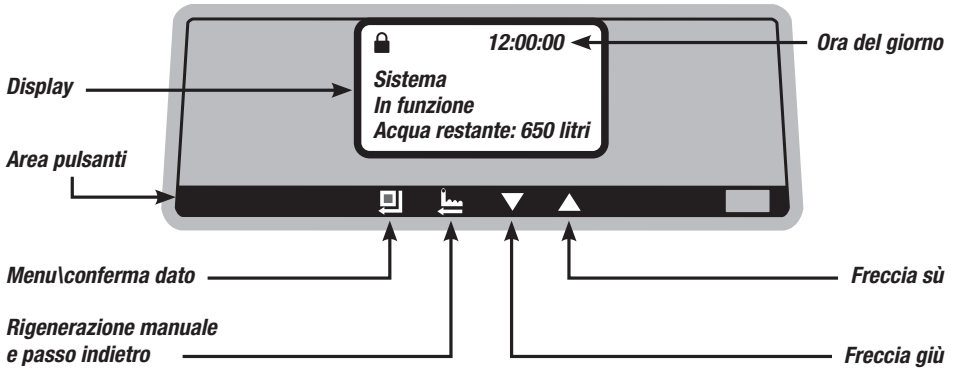

Se all'accensione del display l'orario risultasse errato si dovrà impostare l'orario esatto, procedendo come segue:

Se compare il simbolo del lucchetto in alto a sinistra significa che la tastiera è bloccata e per sbloccarla si dovranno premere **CONTEMPORANEAMENTE** i tasti "freccia su/giù" per circa 5 secondi

Una volta scomparso il simbolo del lucchetto, premere **MENU\CONFERMA DATO** (comparirà "scegli 12\24 ore") .

Con il tasto **FRECCIA GIÙ** portarsi sulla voce "imposta orologio" e confermare col tasto **MENU\CONFERMA DATO** .

Regolare ora e minuti attraverso i tasti "freccia SÙ\GIÙ" e confermare col tasto **MENU\CONFERMA DATO** .

Per tornare alla schermata di servizio premere il tasto **PASSO INDIETRO** .

Trascorsi 60 secondi ricomparirà il simbolo del lucchetto in alto a sinistra e la tastiera sarà nuovamente in blocco di sicurezza.

NOTE: TUTTI GLI ALTRI PARAMETRI DEL DISPOSITIVO ELETTRONICO SONO GIÀ STATI IMPOSTATI E RISULTANO OTTIMALI PER LA MAGGIOR PARTE DEGLI UTILIZZATORI.

NON SARANNO NECESSARIE ULTERIORI IMPOSTAZIONI DA PARTE DELL'UTENTE.

REGOLAZIONE DELLA DUREZZA DELL'ACQUA

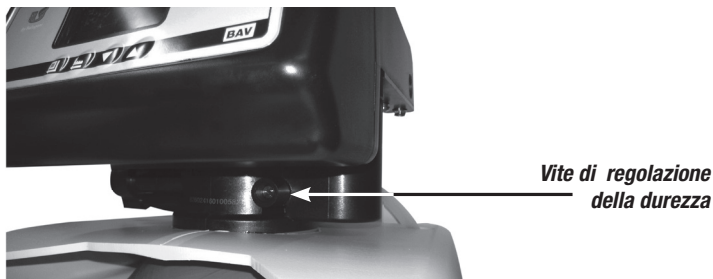

La valvola di controllo dell'addolcitore automatico BAV è dotata di un sistema di regolazione della durezza dell'acqua. Agendo con un cacciavite sulla vite di regolazione indicata nell'immagine sopra riportata, è possibile miscelare l'acqua in uscita trattata dall'addolcitore (che esce a zero gradi francesi), con l'acqua di rete.

La vite completamente avvitata da zero gradi di durezza, allentando aumenterà la durezza.

La regolazione della durezza dovrà essere assistita da un idoneo kit di misurazione della durezza, reperibile facilmente in commercio. Si precisa che l'addolcitore BAV viene consegnato con la regolazione a zero gradi francesi.

RACCOMANDIAMO DI NON STRINGERE ECCESSIVAMENTE LA VITE DI MISCELAZIONE.

COME ATTIVARE LA RIGENERAZIONE "FORZATA"

Per attivare la rigenerazione, in posizione di servizio premere il pulsante  e si attiverà il motore della valvola. Sul display compariranno le fasi in esecuzione con relativa indicazione del tempo di ogni fase.

Per "saltare" le fasi, premere il tasto  fino alla fase di vostro interesse. Al termine della rigenerazione verrà ripristinata la condizione di servizio.

MODIFICA DELLA CAPACITÀ CICLICA DELL'ADDOLCITORE IN PRESENZA DI BASSA DUREZZA DELL'ACQUA DA TRATTARE

Gli addolcitori BAV vengono programmati con capacità ciclica calcolata con durezza ipotetica in ingresso pari a 40 gradi francesi.

In presenza di durezza dell'acqua da trattare inferiore a 40 gradi francesi è possibile aumentare la capacità dell'addolcitore per ottenere un rendimento superiore in termini di litri d'acqua trattata.

Per modificare il parametro della capacità ciclica, operare come segue:

Dalla posizione di servizio:

Premere il tasto Menu\conferma dato .

Premere il tasto "FRECCIA GIÙ" per 5 volte fino ad arrivare sulla voce in evidenza "impostazione avanzata"

Premere il tasto .

Premere "FRECCIA GIÙ" per 2 volte fino ad arrivare alla voce "produzione acqua in ciclo"

Premere il tasto .

Utilizzare la seguente formula: Per addolcitore BAV5: (3,5 X 5000)/ durezza da trattare - Per addolcitore BAV8: (5 X 5000)/ durezza da trattare - Per addolcitore BAV12: (9 X 5000)/ durezza da trattare - Per addolcitore BAV18: (18 X 5000)/ durezza da trattare. Modificare il valore visualizzato sostituendolo col risultato ottenuto con la formula, usando i tasti freccia .

Premere il tasto .

Per tornare alla schermata di servizio premere il tasto PASSO INDIETRO .

Fino alla comparsa della schermata principale. (sistema in funzione)

MODIFICA DELL'INTERVALLO DI TEMPO TRA DUE RIGENERAZIONI

Nel caso di bassi consumi di acqua, tali da non attivare in modalità volumetrica almeno una rigenerazione settimanale, l'addolcitore rigenererà e risciacquerà le resine in modo forzato secondo il valore espresso in giorni, di un parametro programmabile presente nel menù "settaggi avanzati".

Per impostare il dato, procedere come segue:

Dalla posizione di servizio:

Premere il tasto Menu\conferma dato .

Premere il tasto "FRECCIA GIÙ" per 5 volte fino ad arrivare sulla voce in evidenza "impostazione avanzata"

Premere il tasto .

Premere "FRECCIA GIÙ" per 7 volte fino ad arrivare alla voce "massimi giorni fra rigenerazioni"

Premere il tasto .

con i tasti freccia portare il valore a 7 giorni e premere il tasto .

Per tornare alla schermata di servizio premere il tasto PASSO INDIETRO .

SOLUZIONE DEI PROBLEMI:

Elenco problematiche più comuni. Prima di consultare la tabella, in caso di malfunzionamento, controllare che sia presente il sale per le rigenerazione e che il sistema sia collegato elettricamente. Qualora le soluzioni proposte non consentano la risoluzione della problematica riscontrata contattare BALUGANI Trattamento Acqua.

PROBLEMA	POSSIBILI CAUSE	SOLUZIONI
La valvola non rigenera automaticamente	1) Alimentazione elettrica scollegata 2) Motore disco delle fasi difettose	1) Collegare alimentazione 2) Sostituire
La valvola rigenera ad un'ora sbagliata	Errata regolazione dell'orologio	Regolare l'ora
Mancata aspirazione salamoia	1) Pressione di alimentazione insufficiente 2) Tubazione di scarico ostruita 3) Assenza acqua di rete	1) Assicurare almeno 1,8 bar 2) Rimuovere l'ostruzione 3) Controllare il collegamento alla rete idrica
Tino salamoia si riempie troppo	1) Velocità di riempimento anomala 2) Aspirazione di aria nel tubo di collegamento al tino salamoia	1) Riportare la pressione di ingresso a valori compresi tra 1,8 e 5 bar 2) Verificare l'itegrità dei raccordi sul tubo
Presenza di acqua non addolcita dopo la rigenerazione	1) Mancanza di sale nel tino salamoia 2) By-pass aperto sul circuito 3) Miscelatore durezza non chiuso	1) Rabboccare il tino con sale in pastiglia 2) Chiudere il By-pass 3) Stringere vite di miscelazione durezza
L'addolcitore effettua la rigenerazione troppo frequentemente	Addolcitore sottodimensionato rispetto alle utenze	Adeguaire l'addolcitore alle utenze o sezionare le utenze
Sul display della valvola compare un messaggio di errore	Scheda software difettosa	Sostituire scheda
Acqua salata in uscita dall'addolcitore a fine rigenerazione	1) Scarico ostruito 2) Assenza acqua di rete	1) Rimuovere ostruzione 2) Controllare il collegamento alla rete idrica

RESPONSABILITÀ E CONDIZIONI DI GARANZIA

L'addolcitore automatico cui fa riferimento questo manuale di istruzioni è coperto da garanzia secondo quanto previsto dalle normative vigenti in materia, (Codice del Consumo e Codice Civile), a decorrere dalla data di fatturazione del prodotto.

Il documento fiscale comprovante la data di acquisto del prodotto deve essere conservato per tutto il periodo di copertura della garanzia.

Per garanzia si intende la sostituzione o la riparazione gratuita delle parti che risultino difettose all'origine per vizi di fabbricazione o che comunque pregiudichino il corretto funzionamento dell'addolcitore.

La garanzia copre esclusivamente il prodotto o parte di esso e non verrà in ogni caso estesa qualora si verificano danni a terzi.

Per poter usufruire della garanzia l'utente dovrà osservare scrupolosamente ogni indicazione riportata nel presente manuale.

NON SONO COPERTI DA GARANZIA:

- **DIFETTOSITÀ DOVUTE A NEGLIGENZA, USO IMPROPRIO O MANUTENZIONE ERRATA DEL PRODOTTO, NONCHÉ ERRATA INSTALLAZIONE.**
- **PARTI USURATE LE CUI DIFETTOSITÀ SONO CONSEGUENTI AD UNA NORMALE USURA DEL PRODOTTO ANCHE IN NORMALI CONDIZIONI DI UTILIZZO.**
- **DANNI DERIVANTI DA USO NON CONFORME A NORMATIVE SPECIFICHE IN VIGORE NEL PAESE IN CUI IL DISPOSITIVO VIENE INSTALLATO.**
- **DANNI O MALFUNZIONAMENTI DERIVANTI DA MANUTENZIONI, INTERVENTI TECNICI SUL PRODOTTO O MODIFICHE EFFETTUATE DA PERSONALE TECNICO NON AUTORIZZATO.**
- **GUASTI DETERMINATI DA CALAMITÀ NATURALI O CAUSE ACCIDENTALI.**

È COMPITO DELL'ACQUIRENTE ESEGUIRE LE SEGUENTI VERIFICHE E CONTROLLI:

A) All'atto della ricezione della merce e prima di rilasciare firma liberatoria al vettore, effettuare l'accertamento del genere e numero dei colli, che devono coincidere con quanto indicato nella bolla di accompagnamento; inoltre l'accertamento delle condizioni esterne dei colli, con particolare attenzione a segni di eventuali urti o manomissioni che potrebbero avere influito sulla qualità ed integrità del prodotto contenuto.

B) Entro e non oltre otto (8) giorni dalla data di consegna, il compratore è tenuto ad effettuare un controllo qualità del materiale consegnato verificando che quanto ricevuto corrisponda esattamente a quanto ordinato richiesto al venditore.

TECHNICAL FEATURES

BAV water softeners must be used for the treatment of drinkable water having chemical-physical characteristic reported by current regulations on water treatment.

The water treated by the softener is subjected to a reduction of the salts which are responsible for hard water (proportionally to the regulation of the screw of the hardness-mixer). The water treated is also subjected to a light increase of sodium ions due to the action of the cationic ion exchange resins used to treat the water.

BAV automatic water softeners have an electronic head provided with a volumetric system of regeneration of the resins. The software in the microprocessor of our electronic volumetric heads allows the start of the regeneration process only when necessary, which is only when a certain amount of water has passed through the resins, differently from chronometric control valves, which regenerate resins at fixed time spans set by the user or the installer, without considering actual daily water consumptions.

By low water consumption, the control valve will work in a combined volumetric/chronometric mode and will activate a forced regeneration according to what the user or the manufacturer has set up; this element can be set up again by the user.

Operating conditions:

Water temperature: MIN. 5°C, MAX. 35° C

Minimum operating pressure: MIN. 1,8 bar (180kPa)

Maximum operating pressure: MIN. 5 bar (500kPa)

Power supply: 230V/50Hz

(230V/12Vcc with provided transformer)

MODEL	AVERAGE CYCLIC CAPACITY by water hardness at 40° F (French degrees)
BAV5	450 LITRI
BAV8	650 LITRI
BAV10	800 LITRI
BAV12	1200 LITRI
AVT5	450 LITRI
AVT9	1125 LITRI
AVT12	1500 LITRI
AVT15	1875 LITRI
AVT18	2200 LITRI
AVT30	3750 LITRI

WARNINGS

- **OUR WATER SOFTENERS MUST BE USED EXCLUSIVELY FOR DRINKABLE WATER (ONLY COLD WATER)**
- **BY NO MEANS SHOULD THEY BE USED FOR OTHER PURPOSES, SABOTAGED OR MODIFIED**
- **EVERY OTHER USE IS TO BE CONSIDERED WRONG AND POTENTIALLY DANGEROUS**
- **THE MANUFACTURER CANNOT BE HELD RESPONSIBLE FOR POSSIBLE DAMAGES DUE TO IMPROPER, INCORRECT AND UNREASONABLE USE. IT IS FORBIDDEN TO USE THE SOFTENER FOR LIQUIDS OTHER THAN WATER. IT IS FORBIDDEN TO INSERT PRODUCTS OTHER THAN SALT TABS (EN973 TYPE "A") IN THE BRINE TANK. DIRTY OR UNSUITABLE SALT CAN DAMAGE THE SOFTENER AND MAKE THE GUARANTEE EXPIRE.**
- **BEFORE EVERY USE VERIFY THE INTEGRITY OF THE APPLIANCE IN ALL OF YOUR COMPONENTS. IN CASE OF VENISSE DETERMINED THE PARTIAL BREAKING OF THE CONTROL VALVE ELECTRIC SHOCK, THE SAME SHOULD BE REPLACED AT THE CARE OF AN AUTHORIZED TECHNICAL ASSISTANCE CENTER.**
- **BEFORE CONNECTING THE DEVICE TO A POWER SOURCE, CHECK IF THE SOCKET IS COMPATIBLE WITH THE DEVICE.**
- **THE ELECTRICAL SAFETY OF THIS DEVICE IS ONLY GUARANTEED WHEN IT IS CONNECTED TO AN EFFICIENT GROUNDING SYSTEM, AS REQUIRED BY CURRENT REGULATIONS.**
- **DO NOT WASH THE DEVICE WITH WATER STREAMS.**
- **DO NOT REMOVE THE PROTECTIVE CARTER FROM THE CONTROL VALVE OF THE SOFTENER FOR ANY REASON.**
- **TO REPAIR THE DEVICE, CONTACT ONLY AUTHORIZED SERVICE CENTERS.**
- **AUTOMATIC DISHWASHER MAY BE USED BY 8 YEARS EARNED CHILDREN AND PERSONS WITH REDUCED PHYSICAL, SENSORIAL, OR MENTAL CAPACITIES, OR EXPERIENCE OR NEEDS OF KNOWLEDGE, WHETHER ORDER BY SURVEILLANCE OR AFTER THE SAME HAVE RECEIVED ALL INSTRUCTIONS FOR ALL SAFETY OF USE OF THE APPLIANCE AND TO THE COMPLIANCE OF THE DANGERS HEREIN INSURANCE. CHILDREN MUST NOT PLAY WITH THE APPLIANCE. CLEANING AND MAINTENANCE TO BE CARRIED OUT BY THE USER MUST NOT BE CARRIED OUT BY CHILDREN WITHOUT SURVEILLANCE BY AN ADULTS.**

DESCRIPTION OF THE ELECTRONIC HEAD

Protective cover

Display and programming keyboard

Screw regulating the hardness of outgoing water

Volumetric counter

Pipe for brine aspiration and filling

Supply connector

Drain

Water outlet

Water inlet

CONNECTIONS AND INSTALLATION

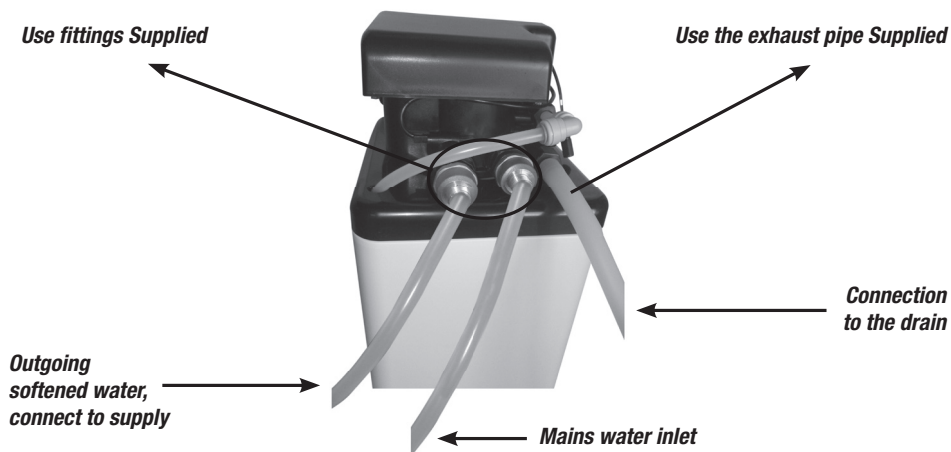

The installation must be carried out as required by the regulations in force in the country where the installation is performed by qualified and authorized personnel.

Incorrect installation can cause damage to the environment, people, animals and objects for which the manufacturer declines all responsibility.

The exhaust pipe provided must be firmly connected to the hose clip (see image above), paying attention that the hose is flexible and of appropriate section and that there are no bends along its length. Moreover, the drain hose must be firmly fixed to the drain pipelines to prevent it from coming out and spilling water in the room.

The drain hose must NOT be immersed in wells with stagnant water since that could cause a backflow of water towards the device.

The distance between the device and the drain must not exceed 4 meters.

Too much heat or cold could seriously damage the softener, so we recommended to place it in places with temperatures between 5 and 35 Celsius degrees.

In case of a long period of inactivity of the water softener it is necessary, when the device is reactivated, to launch a manual regeneration to rinse the resins in the softener's tank.

FIRST START

After the installation, proceed to start the water softener for the first time.

- 1) Pour water into the vat: for model **BAV5=2,5L of water**, for **BAV8=4 L of water**, for **BAV10=5 L of water**, for **BAV12=6L of water**, for **BAV18=10 L of water**. After the first start this will be done automatically by the softener after each regeneration of the resins.
- 2) Pour salt into the vat. We recommend salt for water softening in TABS, up to no more than $\frac{3}{4}$ of the capacity of the container (see label MIN and MAX on the vat).
- 3) Carefully open the tap of the softener and after that open a mains water tap downline of the softener in order to free the pipes from air and to rinse the resins (3-5 minutes will be enough).
- 4) Check all parts of softener to exclude the presence of water leaks.

PERIODIC MAINTENANCE AND CONTROLS

At least twice a year you need to clean the brine vat to remove sediments and foams which might form periodically because of salt deposits.

The resins in the tank have an average life of 5 years, after this period they must be replaced by qualified personnel.

To check the condition of the resins, test the hardness of the water immediately after the end of a regeneration. Should the water be "hard", it might be that the capacity of the resins to perform their softening function is exhausted, and that they have to be replaced.

Since the regeneration of the resins takes place by means of a hydro-saline solution formed through salt dissolving in water, it is necessary to frequently check the level of salt in the vat and to fill it if there is not enough.

For an ideal functioning of the softener we recommend salt for water softeners in TABS. Products other than salt for softeners could damage it permanently and these damages will not be covered by the guarantee.



If there is a filter upline of the device, this must be regularly cleaned 3-4 times a year and, if necessary, the filter cartridge must be replaced with a similar one.

SELECTION OF THE LANGUAGE ON THE DISPLAY

The control valve of the softener has a multilingual display.

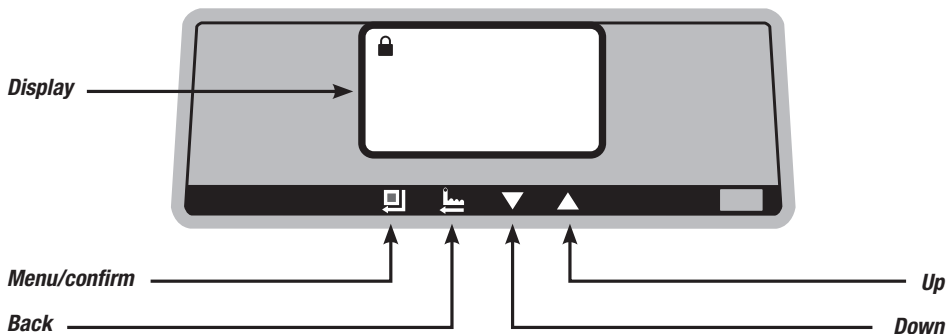
To select a different language, follow these instructions:



1. The control valve must not be connected to the power supply (switched off).
2. Connect the control valve to the power supply
3. Press immediately and at the same time keys  
4. After about 5 seconds the list of the available languages will appear
5. Release the two keys
6. Using the arrows keys (up and down) select the desired language and press  to confirm.

Now the display will use the selected language.

TIME SETTING

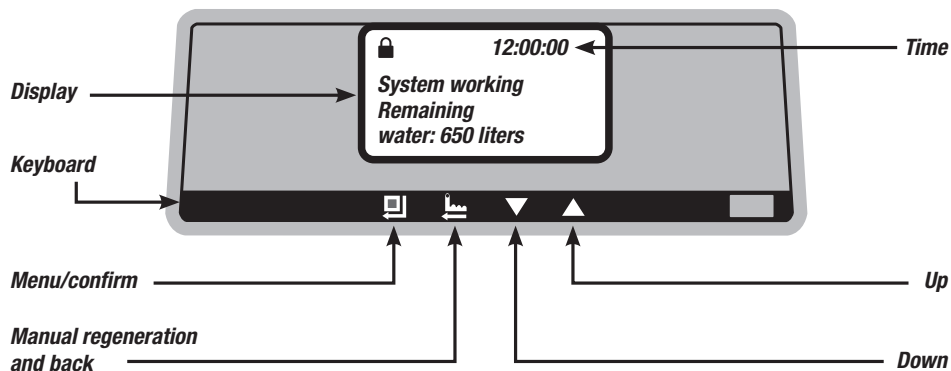

If the time setting on the display is not correct, you need to set the exact time, following these instructions:

If you see a padlock symbol in the top left corner, it means that the keyboard is locked. To unlock it, you need to press **SIMULTANEAUSLY** keys “up” and “down” for about 5 seconds.

When the padlock symbol disappears, press “menu/confirm” (“choose 12/24 h” will appear) .

Press “down” to select “time setting” and confirm with “menu/confirm” .

Adjust hours and minutes using “up/down” and confirm pressing “menu/confirm” .

To go back to the initial service page, press “back” .

After 60 seconds the padlock symbol will appear in the top left corner and the keyboard will be locked again.

ATTENTION: EVERY OTHER PARAMETER ON THE DEVICE HAS ALREADY BEEN SET AND THE SETTINGS HAVE PROVEN IDEAL FOR MOST USERS.

FURTHER SETTINGS FROM THE USER WILL NOT BE NECESSARY.

REGULATION OF WATER HARDNESS

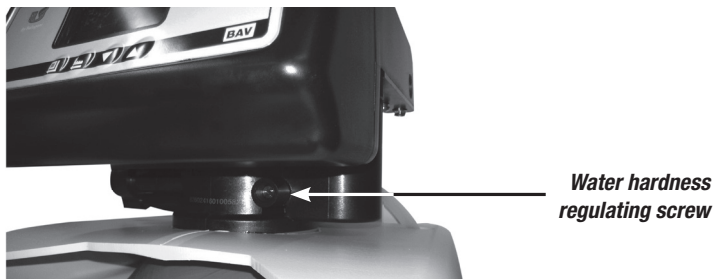

The control valve of the softener is equipped with a system for the regulation of water hardness. With a screwdriver, you can adjust the regulating screw that you can see on the above picture, as a to blend the outgoing softened water (which flows at 0°F) with normal tap water.

If the screw is fully screwed, the water is at 0°F, by loosening the screw you can have harder water.

The regulation of the hardness must be assisted by a specific kit for water hardness measurement, that you can easily find on the market. The BAV softener is sold with a regulation correspondent to 0°F.

DO NOT FASTEN THE REGULATING SCREW TOO TIGHT.

HOW TO ACTIVATE A “FORCED” REGENERATION

To activate a regeneration, in service mode press  : this will activate the valve's motor.

On the display you will see the steps of the regeneration and their timing. To skip a step, press  until you reach your desired the step.

The service condition will be restored at the end of the regeneration.

HOW TO MODIFY THE SOFTENER'S CYCLIC CAPACITY BY LOW WATER HARDNESS

BAV water softeners are programmed with a cyclic capacity which is calculated on a hypothetical hardness of the incoming water at 40°F.

To modify the parameter of the cyclic capacity, follow this instructions:

From service position:

Press “menu/confirm” 

Press “down” 5 times until you reach “advanced settings”

Press 

Use this formula: for BAV5: (3,5 X 5000)/hardness to treat - BAV8: (5 X 5000)/hardness to treat - BAV12: (9 X 5000)/hardness to treat - BAV18 (18 X 5000)/hardness to treat. Modify the displayed number by substituting it with the result of the formula, to do that use “up/down”.

Press 

To go back to the initial service page, press “back”  until the initial page appears (the system is on).

HOW TO MODIFY THE TIME SPAN BETWEEN TWO REGENERATIONS

By low water consumption, such that the regeneration in volumetric mode is not activated for more than a week, the softener will regenerate and rinse the resins in formed mode according to a value expressed in days of a parameter that you can set. To do so, go the “advanced settings” in the menu and proceed as follows:

From the service position:

Press “menu/confirm” 

Press “down” 5 times until you reach “advanced settings”

Press 

Press “down” 7 times until you reach “max days between regenerations”

Press 

With “up/down” set the parameter to 7 days and then press 

To go back to the initial service page, press “back” 

PROBLEMS' SOLUTIONS

List of the most common problems. Before referring to the table, in case of malfunctioning, check if there is salt for the regeneration and if the system is connected to power supply. If the provided solutions do not solve your problem, please contact BALUGANI Water Treatment.

PROBLEM	POSSIBLE CAUSE	SOLUTION
The valve does not regenerate automatically	1) Power supply is off 2) Motor disk of the phases is damaged	1) Connect to power supply 2) Substitute
The valve is regenerating at the wrong time	Incorrect time setting	Set the time
Brine is not drawn off	1) Incoming pressure is not sufficient 2) Drain pipes are clogged 3) No mains water	1) Ensure at least 1.8 bar 2) Remove obstruction 3) Check mains water supply
Brine vat gets too full	1) Irregular filling speed 2) Air is sucked into the brine vat	1) Keep the incoming pressure between 1,8 and 5 bar 2) Check that the connecting parts in the pipe are intact
Water is not softened after the regeneration	1) Salt in the brine vat is missing 2) Open by-pass in the circuit 3) Hardness mixer is not closed	1) Add salt tabs in the vat 2) Close by-pass 3) Tighten the regulating screw of water hardness
The softener activates the regeneration too often	The softener is too small for the household	Adapt the softener of split the household
The valve display shows an error notification	Defective software card	Substitute card
Brine flowing out of the softener after regeneration	1) Obstructed drain 2) No mains water	1) Remove obstruction 2) Check mains water supply

LIABILITY AND GUARANTEE CONDITIONS

The automatic softener to which this handbook refers is covered by guarantee as provided for by current regulations on the field (Consumer Code and Civil Code), starting from the date of invoice of the product.

The invoice attesting to the date of purchase of the product must be kept for the entire coverage period of the guarantee.

The guarantee covers the substitution or free repair of parts that were originally defective due to manufacturing imperfections or that otherwise affect the proper functioning of the softener.

The guarantee only covers the product and its parts and will for no reason be extended to cover damages to third parties.

To use the guarantee, the user must have carefully followed the instructions of this handbook.

NOT COVERED BY THE GUARANTEE:

- **PROBLEMS DUE TO NEGLIGENCE, MISUSE OR IMPROPER MAINTENANCE AND INSTALLATION.**
- **WORN PARTS WHOSE PROBLEMS ARE THE RESULT OF THE NORMAL USE OF THE PRODUCT UNDER REGULAR CONDITIONS OF USE.**
- **DAMAGES CAUSED BY USING THE PRODUCT IN CONTRAST WITH SPECIFIC REGULATIONS APPLIED BY THE COUNTRY IN WHICH THE PRODUCT IS INSTALLED.**
- **DAMAGES OR MALFUNCTIONING CAUSED BY MAINTENANCE, TECHNICAL INTERVENTIONS OR MODIFICATIONS PERFORMED BY UNAUTHORIZED TECHNICAL PERSONNEL.**
- **DAMAGES CAUSED BY NATURAL CALAMITIES OR ACCIDENTAL REASONS.**

THE BUYER IS REQUIRED TO PERFORM FOLLOWING CHECKS:

A) When receiving the products and before signing by the driver, check the number and nature of the parcels, which must correspond to those indicated on transportation note. Moreover, the buyer should check the external conditions of the parcels, with special attention to possible signs of hitting or tampering that could have compromised the quality of the product.

B) Not later than eight (8) days from the date of delivery, the buyer is required to check the quality of the delivered material, making sure that what they received is exactly what they ordered/purchased by the seller.

TECHNISCHE MERKMALE

BAV Wasserenthärter müssen für die Aufbereitung von Trinkwasser verwendet werden, das chemische-physische Merkmale hat, die von den gültigen Vorschriften über Wasseraufbereitung vorgesehen sind.

Das von dem Wasserenthärter aufbereiteten Wasser wird der Senkung der Salze unterzogen, die von Wasserhärte verantwortlich sind (proportional zur Einstellung der Schraube der Härtevermischung). Es geschieht auch eine leichte Steigerung der Natriumionen wegen der Wirkung von kationischen Harzen mit Ionenaustausch, die für die Wasseraufbereitung verwendet werden.

BAV Wasserenthärter verfügen über einen elektronischen Kopf mit einem System für die Regenerierung der Harze. Der Software vom Mikroprozessor in unseren elektronischen volumetrischen Köpfen ermöglicht den Start der Harzregenerierung nur wenn notwendig, das heißt nur wenn eine bestimmte Menge an Wasser durch die Harze gelaufen ist, im Gegensatz zur chronometrischen Regelventile, die die Harze in festen Abständen regenerieren, also ohne das echte tägliche Wasserverbrauch zu betrachten.

Angesicht eines geringen Verbrauchs, wird das Ventil im kombinierten volumetrischen/chronometrischen Modus wirken, es wird dann eine Zwangsregenerierung aktiviert, je nachdem was die Baufirma oder der Benutzer eingestellt hat. Dieser Parameter darf vom Benutzer wiedereingestellt werden.

Dienstbedingungen:

Wassertemperatur: MIN 5°, MAX 35°C

Minimaler Betriebsdruck: MIN. 1,8 bar (180kPa)

Maximaler Betriebsdruck: MIN. 5 bar (500kPa)

Stromzufuhr: 230V/50Hz

(230V/12Vcc mit ausgestattetem Stromwandler)

MODEL	AVERAGE CYCLIC CAPACITY by water hardness at 40° F (French degrees)
BAV5	450 LITRI
BAV8	650 LITRI
BAV10	800 LITRI
BAV12	1200 LITRI
AVT5	450 LITRI
AVT9	1125 LITRI
AVT12	1500 LITRI
AVT15	1875 LITRI
AVT18	2200 LITRI
AVT30	3750 LITRI

BENUTZERHINWEISE

- UNSERE WASSERENTHÄRTER MÜSSEN AUSSCHLIESSLICH BENUTZT WERDEN, UM TRINKWASSER ZU AUFBEREITEN (KALTES WASSER).
- SIE MÜSSEN NICHT AUF ANDEREN ZWECKEN BENUTZT WERDEN; SIE MÜSSEN AUF KEINEN FALL AUFGEBROCHEN ODER VERÄNDERT WERDEN.
- JEDER MISSBRAUCH KANN GEFÄHRLICH SEIN.
- DIE BAUFIRMA IST NICHT VERANTWORTLICH BEI SCHÄDEN, DIE VON MISSBRAUCH VERURSACHTET WERDEN. ES IST VERBOTEN, DER WASSERENTHÄRTER MIT FLÜSSIGKEITEN ANDERS ALS WASSER ZU BESORGEN. ES IST VERBOTEN, IM SALZWASSERBOTTICH PRODUKTE EINZUGIESSEN, ANDERS ALS SALZTABLETTEN FÜR WASSERENTHÄRTER (EN973 TYP „A“). SCHMUTZIGER ODER UNGEEIGNETER SALZ KANN DIE WIRKUNG DES ENTHÄRTERS BESCHÄDIGEN, UND DIE GARANTIE FÜR UNGÜLTIG ERKLÄREN.
- VOR JEDER ANWENDUNG DIE INTEGRITÄT DES GERÄTES ANGE SEINER KOMPONENTEN. IN CASE ÜBER DEM BREAK TAKEN AUCH TEILWEISE, DES ELEKTRISCHEN KABELS DES STEUERVENTILS, DIE GLEICHE SEIN WIRD VON EINEM AUTORISIERTEN SERVICE CENTER FASSUNG
- BEVOR SIE DAS GERÄT AN STROM ANSCHLIESSEN, ÜBERPRÜFEN SIE, DASS DIE STECKDOSE MIT DEM PRODUKT KOMPATIBEL IST.
- DIE ELEKTRONISCHE SICHERHEIT DES PRODUKTS IST NUR GARANTIERTE, WENN ES MIT EINEM EFFIZIENTEN ERDUNGSSYSTEM VORSCHRIFTMÄSSIG ANGESCHLOSSEN IST.
- MIT WASSERSTRAHLEN NICHT WASCHEN.
- DIE SCHUTZCARTER SOLLEN AUF KEINEN FALL VON DEM REGELVENTIL DES ENTHÄRTERS ENTFERNT WERDEN.
- DIE EVENTUELLE REPARATUR DES PRODUKTS SOLL AUSSCHLIESSLICH VON EINEM AUTORISIERTEN KUNDENDIENST AUSGEFÜHRT WERDEN.
- DIE SOFTENER AUTOMATISCH KANN VON KINDERN IM ALTER VON 8 JAHREN UND PERSONEN MIT EINGESCHRÄNKTE PHYSISCHEN, SENSORISCHEN ODER GEISTIGEN ODER OHNE ERFAHRUNG ODER KENNTNISSE MÜSSEN, SOFERN UNTER AUFSICHT VERWENDET WERDEN, ODER NACH, DASS SIE ALLE HINWEISE GET ,SAFE DIE VERWENDUNG DES GERÄTS UND VERSTÄNDNIS GEFAHREN IM ZUSAMMENHANG IT. KINDER SOLLEN NICHT MIT DEM GERÄT SPIELEN. REINIGUNG UND PFLEGE SOLL DURCH DEN BENUTZER AUSGEFÜHRT DARF NICHT VON KINDERN OHNE AUFSICHT VON ERWACHSENEN GEMACHT WERDEN.

BESCHREIBUNG ELEKTRISCHES KOPF

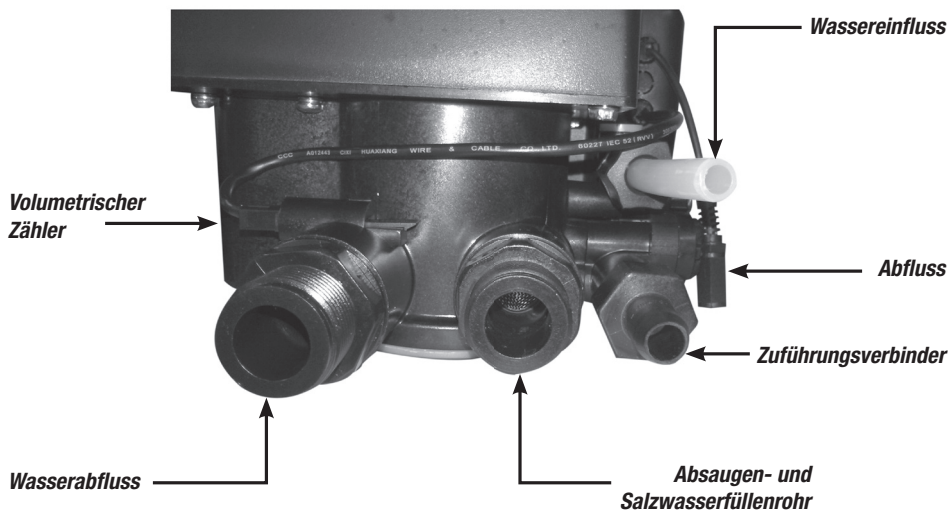

ANSCHLUSS UND INSTALLATION

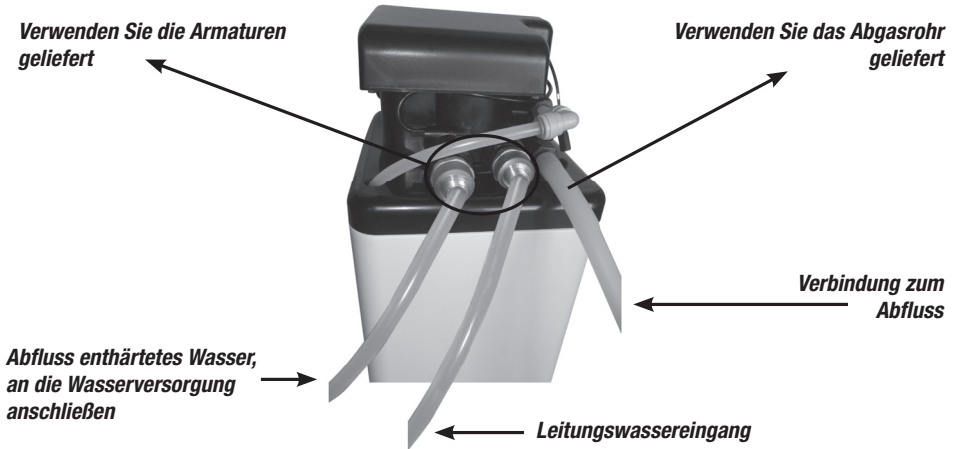

Die Einrichtung soll vorschriftsmäßig geschehen, und soll von qualifizierten, berechtigten Personal durchgeführt werden.

Eine falsche Einrichtung kann die Umwelt, Personen, Tiere und Gegenstände beschädigen. Soll das passieren, übernimmt die Baufirma keinerlei Haftung.

Der Abflussschlauch geliefert muss permanent mit dem entsprechenden Schlauch angeschlossen werden (siehe Figur oben) angeschlossen werden. Verifizieren Sie, dass der Schlauch flexibel ist und dass er einen passenden Schnitt hat. Verifizieren Sie auch, dass es keine Hindernisse durch seine Länge gibt.

Der Abwasserschlauch soll fest an der Wasserabflussleitung angeschlossen werden, sodass der Schlauch nicht austreten darf und dass man das Laufen von Wasser im Raum vermeiden kann.

Der Abwasserschlauch soll NICHT in einer Wassergrube getaucht werden, wo es stehendes Gewässer gibt: das kann einen Rückfluss des Wassers in Richtung des Geräts verursachen.

Die Entfernung zwischen Gerät und Abflussleitung soll nicht mehr als 4 Meter sein.

Die Hitze oder die Kälte können das Gerät beschädigen, deswegen soll der Enthärter nur in Lokalen eingestellt werden, wo die Temperatur zwischen 5 und 35 Celsius Grade bleibt.

Wenn der Wasserenthärter für eine längere Zeit nicht benutzt wird, soll man bei der Wiederherstellung eine Zwangsregenerierung aktivieren, um die Harze in der Flasche des Enthärters zu spülen.

START

Nach der Herstellung, soll man der Enthärter zuerst starten.

1. Wasser in den Bottich gießen: für Modell **BAV5=2,5 Lt Wasser**, für **BAV8=4 Lt Wasser**, für **BAV10=5 Lt Wasser**, für **BAV12=6 Lt Wasser**, für **BAV18=10 Lt Wasser**. Danach wird dieses Verfahren automatisch vom Enthärter nach jeder Harzregenerierung eingeleitet.
2. Salz in den Bottich gießen. Wir empfehlen Salz für Enthärter in Tabletten, bis $\frac{3}{4}$ des Behälters und nicht mehr (siehe die Etikette MIN und MAX auf dem Bottich).
3. Langsam den Wasserhahn vom Enthärter aufmachen, dann einen Leitungswasserhahn nach dem Enthärter positioniert aufmachen, sodass die Leitungen vom Luft befreit sind, und sodass die Harze ausgespült werden. 3-5 Minuten reichen.
4. Überprüfen Sie alle Teile des Geräts, um Leck an Wasser auszuschließen.

PERIODISCHE WARTUNG UND KONTROLLE

Mindestens zweimal im Jahr muss man den Salzwasserbottich putzen um Spuren und Schaum zu entfernen. Spuren und Schaum entstehen wegen Salzablagerungen.

Die Harze in der Flasche dauern durchschnittlich 5 Jahre und dann müssen sie von qualifiziertem Personal ersetzt werden.

Um das Zustand der Harze zu überprüfen, testen Sie die Wasserhärte gleich nach einer Regenerierung. Wenn das Wasser hart ist, kann es sein, dass die Harze ersetzt werden müssen.

Die Regenerierung der Harze geschieht durch eine Hydrosalzlösung, die durch das Schmelzen vom Salz ins Wasser entsteht, deswegen soll man die Höhe vom Salz im Bottich oft überprüfen, und Salz eingeben, wenn es zu wenig gibt.



Für einen optimalen Lauf des Enthärter soll man Salz für Enthärter in TABLETTEN benutzen. Andere Produkte können den Lauf des Geräts gefährden und permanente Schäden, die nicht auf Garantie gehen, verursachen.

Wenn es vor dem Enthärter ein Filter gibt, dieses soll regelmäßig geputzt werden, 3-4 Mal im Jahr. Wenn notwendig, soll man den Filtereinsatz mit einem gleichen ersetzen.

SPRACHE UND DISPLAY

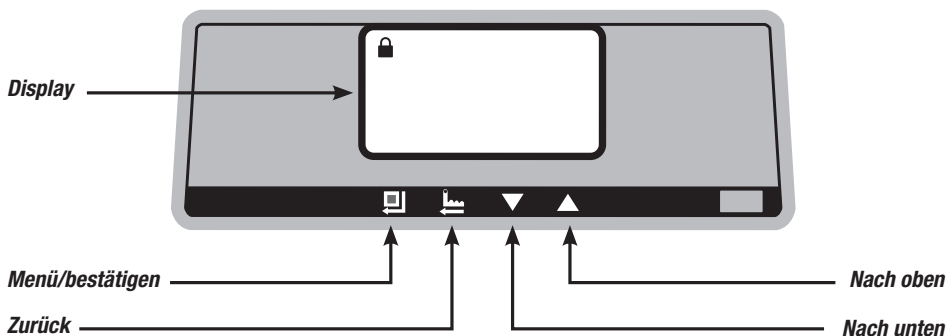
Das Regelventil vom BAV Enthärter verfügt über ein mehrsprachiges Display. Um eine neue Sprache zu wählen, vorgehen Sie so:



1. Das Ventil muss ohne Zuführung sein (aus)
2. Das Ventil an Strom anschließen
3. Sofort und gleichzeitig die Tasten  und  drücken
4. Nach zirka 5 Sekunden erscheint die Liste der verfügbaren Sprachen
5. Drücken Sie die zwei Tasten nicht weiter
6. Mit den Tasten „nach oben/unten“ wählen Sie die Sprache und drücken Sie  um Ihre Wahl zu bestätigen

Jetzt wird das Display die gewählte Sprache verwenden.

UHRZEIT AUF DEM DISPLAY EINSTELLEN

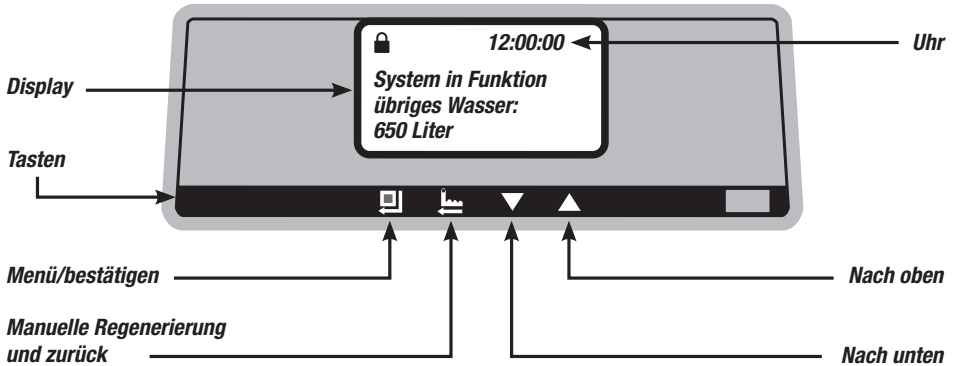

Wenn das Display eine falsche Uhrzeit zeigt, kann man die richtige einstellen. Vorgehen Sie so:

Wenn Sie oben links ein Schloss sehen, bedeutet es, dass die Tastatur gesperrt ist und um sie zu entsperren müssen Sie GLEICHZEITIG „nach oben/unten“ für zirka 5 Sekunden drücken.

Nachdem Sie das Schloss nicht mehr sehen, drücken Sie Menü/bestätigen (es erscheint 12/24 Stunden wählen“) .

Mit „nach unten“ wählen Sie „Uhrzeit einstellen“ und bestätigen Sie mit Menü/bestätigen .

Drücken Sie „zurück“  um das erste Auswahlbildschirm zu visualisieren.

Nach 60 Sekunden wird das Symbol des Schlosses wiedererscheinen und die Tastatur wird noch mal gesperrt sein.

ACHTUNG: ALLE ANDERE PARAMETER DES GERÄTS WURDEN SCHON EINGESTELLT UND DIE EINSTELLUNGEN ERWEISEN SICH OPTIMAL FÜR MEISTENS BENÜTZER. WEITERE EINSTELLUNGEN SIND NICHT NÖTIG.

WASSERHÄRTEREGULIERUNG

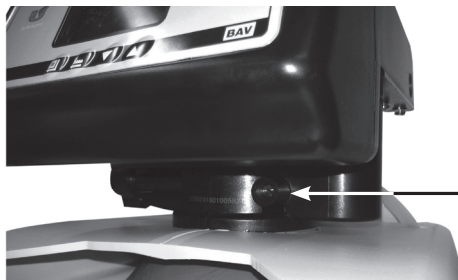

Härteregulierungsschraube

Das Regelventil des automatischen BAV Enthärters verfügt über ein System für die Regulierung des Wasserhärte. Mit einem Schraubenzieher kann man die Schraube, die auf der Figur gezeigt ist, regulieren. Auf dieser Weise kann man das enthärtetes Wasser (das bei 0 Grad französischer Härte läuft) mit Leitungswasser mischen.

Eine voll angezogene Schraube gibt 0 Grad französischer Härte; beim Lockern der Schraube kann man die Härte des Wassers erhöhen.

Um die Härte zu regulieren soll man ein dafür vorgesehenes Testset haben, das die Wasserhärte bestimmt. Dies ist einfach auf dem Markt erhältlich.

Der BAV Enthärter wird mit einer Regulierung bei 0 Grad französischer Härte verkauft.

ACHTUNG: ZIEHEN SIE NICHT DIE REGULIERUNGSSCHRAUBE ZU FEST AN.

ZWANGSREGENERIERUNG AKTIVIEREN

Um eine Regenerierung zu aktivieren, drücken Sie : der Motor des Ventils wird dann aktiviert. Auf dem Display erscheinen die verschiedenen Phasen und ihre Dauer. Um Phasen zu überspringen drücken Sie  bis zur gewählte Phase.

Nach der Regenerierung wird der normale Dienstzustand wiederhergestellt.

ZYKLISCHE KAPAZITÄT DES ENTHÄRTERS BEI NIEDRIGE WASSERHÄRTE MODIFIZIEREN

BAV Enthärter sind mit einer zyklischen Kapazität programmiert, die bei einer hypothetischen Wasserhärte von 40 Grad französischer Härte gerechnet wurde. Wenn das Wasser „weicher“ ist, kann man die Kapazität erhöhen, so wird eine größere Menge an Wasser enthärtet.

Um die zyklische Kapazität zu modifizieren, vorgehen Sie so:

Vom Dienstzustand:

Drücken Sie Menü/bestätigen 

Drücken Sie „nach unten“ 5 Mal bis zu „fortschrittliche Einstellungen“

Drücken Sie 

Drücken Sie „nach unten“ 2 Mal bis zu „Produktion Wasser im Zyklus“

Drücken Sie 

Benützen Sie diese Formel: für BAV5 (3,5 X 5000)/Härte zu behandeln, für BAV8 (5 X 5000)/Härte zu behandeln, für BAV 12 (9 X 5000) /Härte zu behandeln, für BAV18 (18 X 5000) /Härte zu behandeln. Ersetzen Sie dann den gezeigten Wert durch das Resultat der Formel: dafür drücken Sie „nach oben/unten“.

Drücken Sie 

Drücken Sie zurück  um das erste Auswahlbildschirm zu visualisieren.

ZEITABSTAND ZWISCHEN ZWEI REGENERIERUNGEN MODIFIZIEREN

Bei niedrigem Wasserverbrauch, so niedrig, dass die Regenerierung nicht einmal in der Woche aktiviert ist, wird der Enthärter die Harze automatisch regenerieren und ausspülen. Diese automatische Regenerierung geschieht nach einer bestimmten Anzahl an Tage, die bei „fortschrittliche Einstellungen“ modifizierbar ist. Vorgehen Sie so:

Vom Dienzustand:

Drücken Sie Menü/bestätigen

Drücken Sie „nach unten“ 5 Mal bis zu „fortschrittliche Einstellungen“

Drücken Sie 

Drücken Sie „nach unten“ 7 Mal bis zu „max Tage zwischen Regenerierungen“

Drücken Sie 

Mit „nach oben/unten“ wählen Sie 7 Tage und drücken Sie 

Drücken Sie zurück  um das erste Auswahlbildschirm zu visualisieren.

PROBLEMLÖSUNG

Diese sind die häufigste Probleme. Bevor Sie die Tabelle konsultieren, überprüfen Sie, dass es Salz für die Regenerierung gibt, und dass das System an Strom angeschlossen ist. Falls diese Lösungen nicht reichen, kontaktieren sie BALUGANI Wasseraufbereitung.

PROBLEM	MÖGLICHE URSACHE	LÖSUNG
Das Ventil regeneriert nicht automatisch	1) Stromzufuhr nicht angeschlossen 2) Der phasenscheibe Motor ist kaputt	1) Strom anschließen 2) Ersetzen
Das Ventil regeneriert zur falschen Uhrzeit	Die Uhr ist falsch eingestellt	Stellen Sie die richtige Uhr ein
Salzwasser wird nicht eingesaugt	1) Eingangsdruck ist nicht stark genug 2) Verstopfter Abflussrohr 3) Kein Leitungswasser	1) Mindestens 1,8 bar besorgen 2) Verstopfung entfernen 3) Leitungswasseranschluss überprüfen
Salzwasser Bottich wird zu voll	1) Abweichende Füllungsgeschwindigkeit 2) Luftabsaugen im Verbindungsrohr zum Salzwasserbottich	1) Eingangsdruck soll zwischen 1, und 5 bar sein 2) Überprüfen Sie, dass die Verbindungsteile auf dem Rohr nicht kaputt sind
Nicht enthärtetes Wasser nach der Regenerierung	1) Nicht genug Salz im Salzwasserbottich 2) Offenes By-pass auf dem Kreislauf 3) Mischbatterie der Härte ist nicht zu	1) Salztabletten eingießen 2) By-pass schließen 3) Härteschraube anziehen
Die Regenerierung geschieht zu oft	Der Enthärter ist zu klein für den Haushalt	Enthärter anpassen oder Haushalt teilen
Auf dem Ventildisplay erscheint eine Fehlernachricht	Softwarekarte kaputt	Karte ersetzen
Salzwasser läuft aus dem Enthärter nach der Regenerierung	1) Verstopfter Abfluss 2) Kein Leitungswasser	1) Verstopfung entfernen 2) Leitungswasseranschluss überprüfen

HAFTUNG UND GARANTIEBEDINGUNGEN

Der Enthärter, den dieses Merkblatt beschreibt, geht auf Garantie wir von den gültigen Vorschriften vorgesehen (Verbrauchergesetzbuch und Bürgerliches Gesetzbuch), ab dem Datum der Rechnungsstellung. Der Steuerbeleg muss für die ganze Dauer der Garantie aufbewahrt werden.

Unter Garantie versteht man der Ersatz oder die kostenlose Reparatur von Teile, die ursprünglich wegen technischen Mängel defekt waren oder die den korrekten Lauf des Enthärters beeinflussen.

Auf Garantie gehen nur das Gerät und seine Teile, auf keinen Fall werden Schäden gegenüber Dritten vergütet.

Um die Garantie zu benützen, soll der Benutzer alle Weisungen dieses Merkblattes gewissenhaft befolgen.

GEHEN NICHT AUF GARANTIE:

- **MÄNGEL VON NACHLÄSSIGKEIT, MISSBRAUCH, FALSCHER WARTUNG ODER EINRICHTUNG VERURSACHT.**
- **ABGENUTZTE TEILE, DEREN MÄNGEL DIE KONSEQUENZ EINER NORMALEN ABNUTZUNG SIND.**
- **SCHÄDEN, DIE VON VORSCHRIFTSWIDRIGEM GEBRAUCH IM LAND WO DAS GERÄT INSTALLIERT IST, VERURSACHT WURDEN.**
- **SCHÄDEN ODER STÖRUNGEN, DIE VON WARTUNG, STÖRUNGSBEHEBUNGEN ODER VERÄNDERUNGEN DIE VON NICHT AUTORISIERTEM PERSONAL GEMACHT WURDEN, VERURSACHT SIND.**
- **SCHÄDEN VON NATURKATASTROPHEN ODER ZUFÄLLIGE EREIGNISSE VERURSACHT.**

DER BENUTZER IST VERPFLICHTET, FOLGENDES ZU ÜBERPRÜFEN:

A) Wenn Sie die Ware bekommen, und bevor Sie bei dem Fahrer unterschreiben, überprüfen Sie die Natur und die Anzahl von den Frachtstücken, die gleich sein müssen, wie die auf dem Lieferschein gezeigt. Überprüfen Sie auch den äußeren Zustand von den Frachtstücken, und suchen Sie nach Beweis von Stoße oder Aufbrechen die die Qualität und Unversehrtheit des Geräts beschädigen könnten.

B) Innerhalb 8 Tage ab dem Lieferdatum soll der Käufer die Qualität der gelieferten Waren überprüfen, er soll also kontrollieren, dass was ihm geliefert wurde ist genau was er dem Verkäufer bestellt hatte.

CARACTERÍSTICAS TÉCNICAS

Los ablandadores BAV tienen que ser usados para el tratamiento de agua destinada al consumo humano con características químico-físicas previstas por las normativas vigentes con respecto al tratamiento del agua.

El agua tratada por el ablandador experimenta la reducción de las sales responsables de la dureza del agua (de manera proporcional con respecto al reglaje del tornillo del mezclador de la dureza) y de un ligero aumento de iones de sodio por función de las resinas catiónicas de intercambio iónico usadas para el tratamiento del agua.

Los ablandadores automáticos de la familia BAV son dotados de testa eléctrica que prevee un sistema de regeneración de las resinas a volumen, el software presente en el microprocesador de nuestras testas eléctricas volumétricas habilita y pone en marcha las actividades de regeneración de las resinas solo cuando necesario, o sea solo cuando un determinado volumen de agua habrá pasado a través las resinas, a diferencia de las válvulas de control cronométricas, las cuales regeneran las resinas a intervalos fijos configurados por el utilizador o por el instalador, por tanto sin tener en cuenta el real consumo diario de agua.

Ante los bajos consumos, la válvula de control funcionará en modalidad combinada volumétrica/cronométrica provocando una regeneración forzada, según cuanto configurado por el constructor o el usuario final.

Condiciones de servicio:

Temperatura agua: MIN 5° MAX 35°

Presión mínima de funcionamiento: MIN. 1,8 bar (180kPa)

Presión máxima de funcionamiento: MIN. 5 bar (500kPa)

Alimentación eléctrica: 230V/50Hz

(230V/12Vcc con transformador incluido Temperatura acqua: MIN. 5°C MAX. 35°C

MODEL	CAPAC. CÍCLICA MEDIA con dureza del agua de 40° Franceses
BAV5	450 LITRI
BAV8	650 LITRI
BAV10	800 LITRI
BAV12	1200 LITRI
AVT5	450 LITRI
AVT9	1125 LITRI
AVT12	1500 LITRI
AVT15	1875 LITRI
AVT18	2200 LITRI
AVT30	3750 LITRI

ADVERTENCIAS DE USO

- **LOS ABLANDADORES DE NEUSTRA PRODUCCIÓN SE UTILIZAN EXCLUSIVAMENTE EN EL AMBITO DEL TRATAMIENTO DE LAS AGUAS POTABLES (SOLO AGUA FRÍA).**
- **NO DEBEN SER UTILIZADOS PARA OTRAS FINALIDADES, FORZADOS O MODIFICADOS POR ALGUNA RAZÓN.**
- **ALGÚN OTRO USO TIENE QUE SER CONSIDERADO IMPROPRIO Y POTENCIALMENTE DAÑINO.**
- **EL CONSTRUCTOR NO PUEDE SER CONSIDERADO RESPONSABLE POR EVENTUALES DAÑOS DEBIDOS A USOS IMPROPRIOS, ERRÓNEOS E IRRAZONABLES. ES PROHIBIDO ALIMENTAR EL ABLANDADOR CON LÍQUIDOS DIFERENTES DEL AGUA Y ES PROHIBIDO INTRODUCIR EN EL TANQUE DE SALMUERA PRODUCTOS DIFERENTES DE SAL EN TABLETAS PARA ABLANDAMIENTO (EN937 TIPO “A”).**
EL USO DE SAL SUCIA O INADECUADA PODRÍA COMPROMETER LAS FUNCIONALIDADES DEL ABLANDADOR Y HACER CADUCAR LA GARANTÍA.
- **ANTES DE CADA USO COMPROBAR LA INTEGRIDAD DEL APARATO EN SUS COMPONENTES. EN CASE HECHO CARGO DE LA ROTURA INCLUSO PARCIAL, DEL CABLE ELÉCTRICO DE VÁLVULA DE CONTROL, EL MISMO SERÁ REEMPLAZADO POR UN TÉCNICO AUTORIZADO.**
- **ANTES DE CONECTAR ELÉCTRICAMENTE EL APARATO, CONTROLAR QUE EL PUNTO DE ALIMENTACIÓN SEA COMPATIBLE CON EL APARATO.**
- **LA SEGURIDAD ELÉCTRICA DE ESTE APARADO ES ASEGURADA SOLO CUANDO ESTÁ CONECTADO A UN EFICAZ SISTEMA DE TOMA A TIERRA, COMO PREVISTO POR LAS LEYES VIGENTES.**
- **NO SE LAVE EL APARATO CON CHORROS DE AGUA.**
- **NO SE QUITEN POR ALGUNA RAZÓN LOS CARTER PROTECTIVOS DE LA VÁLVULA DE CONTROL DEL ABLANDADOR.**
- **PARA EVENTUALES REPARACIONES DEL APARATO CONTACTAR EXCLUSIVAMENTE UN CENTRO DE ASISTENCIA TÉCNICA AUTORIZADO.**
- **EL DESCALCIFICADOR AUTOMÁTICO PUEDE UTILIZARSE EN NIÑOS MENORES DE LA EDAD DE 8 AÑOS YA LAS PERSONAS CON DISCAPACIDAD FÍSICA REDUCIDA, SENSORIALES O MENTALES O SIN EXPERIENCIA O EL CONOCIMIENTO NECESARIO, SIEMPRE BAJO VIGILANCIA O DESPUÉS DE QUE SUS HIJOS RECIBIRÁN TODAS LAS INSTRUCCIONES ‘USO SEGURO DEL APARATO Y COMPRENSIÓN DE LOS PELIGROS RELACIONADOS CON ÉL. LOS NIÑOS NO DEBEN JUGAR CON EL APARATO. LIMPIEZA Y MANTENIMIENTO HABRÍAN DE LLEVARSE A CABO POR EL USUARIO NO DEBE LLEVAR A CABO NIÑOS SIN LA SUPERVISIÓN DE UN ADULTO.**

DESCRIPCIÓN TESTA ELÉCTRICA

Cobertura de protección

Pantalla y teclado de programación



Tornillo de reglaje de la dureza del agua en salida

Contador volumétrico

Caña de aspiración y rellenado salmuera

Connector de alimentación

Desagüe

Salida del agua

Entrada del agua

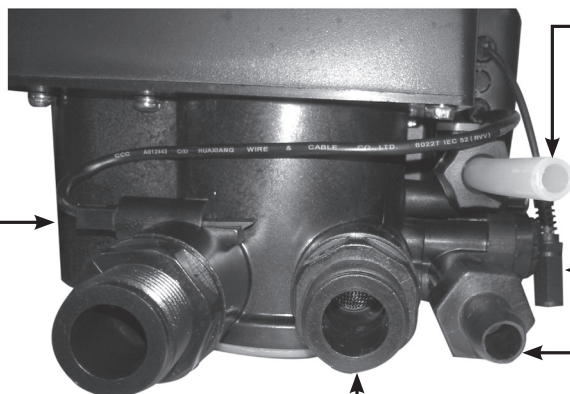

ENLACES E INSTALACIÓN

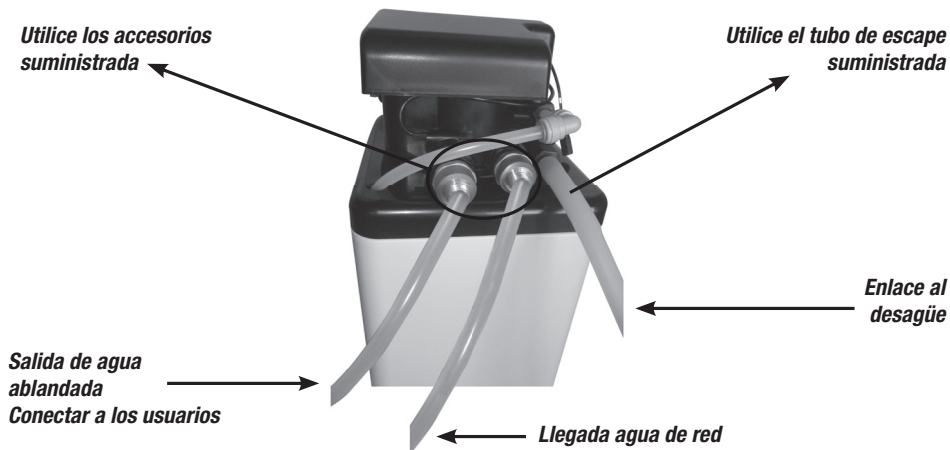

La instalación tiene que respetar las normativas vigentes en el País donde se hace, por personal profesionalmente apto y habilitado.

La errónea instalación puede causar daño al ambiente, personas, animales y cosas, para los cuales el constructor declina toda responsabilidad.

La manguera de drenaje suministrado debe estar permanentemente conectado a la manguera apropiada (v. imagen arriba), averiguando que la caña sea de tipo flexible, de idónea sección y que no haya arrugamiento en su extensión; además la caña de desagüe tendrá que estar “anclada” establemente a la conducción de desagüe para evitar posibles derrames de la caña misma con riesgo de derrame de agua en el local.

La caña de desagüe no debe estar sumergida en sumideros con agua estancada ya que se podría causar un reflujo de agua hacia el aparato.

La distancia entre el aparato y la caña no debe ser superior a 4 metros.

El excesivo calor ambiental o el hielo pueden dañar seriamente el ablandador y por eso se debe poner en ambientes con temperaturas no inferiores a 5 grados centígrados y no superiores a 35 grados centígrados.

En caso de largos periodos de inactividad del aparato de ablandamiento es necesario, cuando se restablezca la operatividad, hacer una regeneración manual para enjuagar las resinas contenidas en la bomba del ablandador.

ARRANQUE

Terminada la instalación, se procederá con el primer arranque del aparato de ablandamiento.

- 1) Verter agua en la cuba: para el modelo **BAV5=2,5 Lt de agua**, para el **BAV8=4 Lt de agua**, para el **BAV10=5 Lt de agua**, para el **BAV12=6 Lt de agua**, para el **BAV18=10 Lt de agua**.

Sucesivamente, esta operación será cumplida automáticamente por el ablandador cuando termine cada regeneración de las resinas.

- 2) Verter la sal en la cuba, se recomienda la sal para ablandamiento en TABLETAS, hasta y no más allá de la capienza del recipiente (ver etiquetado MIN y MAX en la cuba).
- 3) Abrir lentamente el grifo que alimenta el ablandador y sucesivamente abrir un grifo de usuario cerca del ablandador para dejar libres las conducciones del aire y para que se haga un enjugatorio de las resinas, 3-5 minutos serán suficientes.
- 4) Hacer un control vivo en todas las partes del ablandador para excluir pérdidas de agua.

MANUTENCIÓN PERIÓDICA Y CONTROLES

Al menos dos veces al año se debe limpiar la cuba de salmuera para la remoción de sedimentos y espumas que periódicamente pueden formarse por los depósitos de sal.

Las resinas contenidas en la bombona tienen una vida media de 5 años y después de este periodo se deben sustituir por personal apto.

Para averiguar el estado de las resinas, hacer un test de la dureza del agua inmediatamente después de una regeneración.

Si el agua resulta “dura”, podría ser la señal del agotamiento de la capacidad de las resinas de cumplir la función de ablandamiento y se deberá proceder con la sustitución de las resinas mismas.

Ya que la regeneración de las resinas ocurre a través de la solución hidrosalina que se forma con el derretimiento de la sal en el agua, será oportuno controlar a menudo el nivel de la sal presente en la cuba y hacer el restablecimiento del nivel en caso escasease.

Recordamos que para un optimal funcionamiento del ablandador se aconseja el uso de sal para ablandadores en TABLETAS. El uso de productos diferentes de sal para ablandamiento podría comprometer el normal funcionamiento del ablandador causando también daños permanentes al dispositivo de control NO INCLUIDOS EN LA GARANTÍA.



Si sobre el ablandador ha sido instalado un filtro, se deberá limpiarlo regularmente 3-4 veces al año y si necesario, sustituir el cartucho con otro con iguales características.

SELECCIÓN DEL IDIOMA EN LA PANTALLA

La válvula de control del ablandador BAV es dotada de pantalla multilingüe.

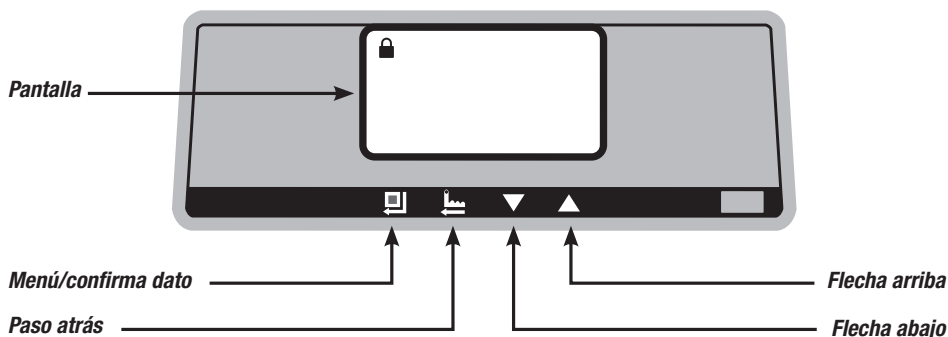
Para seleccionar un idioma diferente del que se visualiza, seguir las instrucciones siguientes:



- 1) La válvula no debe ser alimentada (apagada)
- 2) Conectar la válvula al alimentador eléctrico
- 3) Apretar inmediatamente y contemporáneamente los botones  
- 4) Después 5 segundos aproximadamente aparecerá la lista de los idiomas disponibles
- 5) Soltar los dos botones apretados hasta ahora
- 6) Con los dos botones marcados con el símbolo de la flecha arriba/abajo, elegir el idioma deseado y apretar el botón  para confirmar.

Desde este momento la pantalla mostrará las inscripciones en el idioma seleccionado.

CONFIGURACIÓN DE LA HORA EN LA PANTALLA

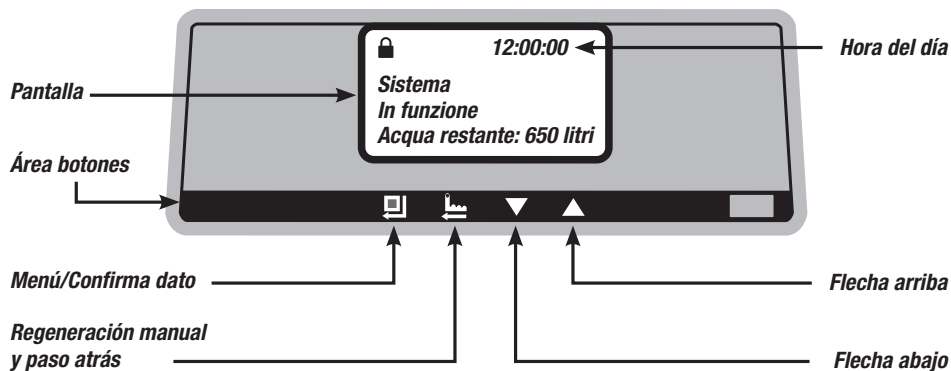

Si al encender la pantalla la hora resultase incorrecta se deberá configurar la hora exacta, siguiendo las instrucciones siguientes:

Si aparece el símbolo del candado arriba a la izquierda significa que el teclado está bloqueado y para desbloquearlo se deberán apretar **CONTEMPORÁNEAMENTE** los botones “flecha arriba/abajo” para 5 segundos aproximadamente.

Cuando desaparezca el símbolo del candado, apretar **MENÚ/CONFIRMA DATO** (aparecerá “elegir 12/24 horas”)

Con el botón **FLECHA ABAJO** elegir la opción “configura reloj” y confirmar con el botón **MENÚ/CONFIRMA DATO**

Arreglar hora y minutos a través los botones “flecha **ARRIBA/ABAJO**” y confirmar con el botón **MENÚ/CONFIRMA DATO**

Para volver a la pantalla de servicio apretar el botón **PASO ATRÁS**

Después 60 segundos reaparecerá el símbolo del candado arriba a la izquierda y el teclado será nuevamente en modalidad bloque de seguridad.

NOTAS: TODOS LOS OTROS PARÁMETROS DEL APARTO ELECTRÓNICO YA HAN SIDO CONFIGURADOS Y RESULTAN OPTIMALES PARA LA MAYORÍA DE UTILIZADORES.

NO SERÁN NECESARIAS ULTERIORES CONFIGURACIONES POR EL USUARIO.

REGLAJE DE LA DUREZA DEL AGUA

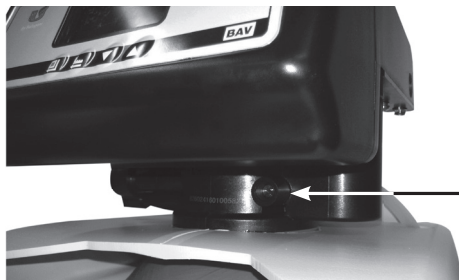

*Tornillo de reglaje
de la dureza*

La válvula de control del ablandador automático BAV es dotada de un sistema de reglaje de la dureza del agua.

Moviendo un destornillador sobre el tornillo de reglaje mostrado en la imagen arriba, es posible mezclar el agua en salida tratada por el ablandador (que sale a zero grados franceses), con el agua de red.

El tornillo completamente atornillado a zero grados de dureza, aflojando aumentará la dureza.

El reglaje de la dureza deberá ser asistido por un kit idóneo de medida de dureza, que se encuentra fácilmente en comercio. Se precisa que el ablandador BAV se entrega con el reglaje a zero grados franceses.

SE RECOMIENDA NO APRETAR EXCESIVAMENTE EL TORNILLO DE MEZCLA.

COMO ACTIVAR LA REGENERACIÓN “FORZADA”

Para activar la regeneración, en posición de servicio apretar el botón  se activará el motor de la válvula. En la pantalla aparecerán las fases en ejecución con indicación del tiempo de cada fase.

Para “saltar” las fases, apretar el botón  hasta la fase de su interés.

Cuando termine la regeneración será restablecida la condición de servicio.

MODIFICACIÓN DE LA CAPACIDAD CÍCLICA DEL ABLANDADOR EN PRESENCIA DE BAJA DUREZA DEL AGUA PARA TRATAR

Los ablandadores BAV son programados con capacidad cíclica calculada con dureza hipotética en entrada igual a 40 grados franceses.

En presencia de dureza del agua para tratar inferior a 40 grados franceses es posible aumentar la capacidad del ablandador para obtener un rendimiento superior en términos de litros de agua tratada.

Para modificar el parámetro de la capacidad cíclica, seguir las instrucciones siguientes:

Desde la posición de servicio:

Apretar el botón Menú/confirma dato .

Apretar el botón “FLECHA ABAJO” 5 veces hasta llegar a la opción en evidencia “configuración avanzada”

Apretar el botón .

Apretar “FLECHA ABAJO” 2 veces hasta llegar a la opción “producción agua en ciclo”

Apretar el botón .

Utilizar la siguiente fórmula: Para ablandador BAV5: (3,5 X 5000)/ dureza para tratar - Para ablandador BAV8: (5 X 5000)/ dureza para tratar - Para ablandador BAV12: (9 X 5000)/ dureza para tratar - Para ablandador BAV18: (18 X 5000)/dureza para tratar. Modificar el valor visualizado sustituyendolo con el resultado obtenido con la fórmula, utilizando los botones flecha.

Apretar el botón .

Para volver a la pantalla de servicio apretar el botón PASO ATRÁS .

Hasta la aparición de la pantalla principal. (sistema en función)

MODIFICACIÓN DEL INTERVAL DE TIEMPO ENTRE DOS REGENERACIONES

En caso de bajos cosumos de agua, tales que no activen en modalidad volumétrica al menos una regeneración semanal, el ablandador regenerará y enjuagará las resinas de manera forzada según el valor expresado en días, de un parámetro programable presente en el menú “configuraciones avanzadas”.

Para configurar el dato, proceder como sigue:

Desde la posición de servicio:

Apretar el botón Menú/confirma dato .

Apretar el botón “FLECHA ABAJO” 5 veces hasta llegar a la opción en evidencia “configuración avanzada”

Apretar el botón .

Apretar “FLECHA ABAJO” 7 veces hasta llegar a la opción “máximos días entre regeneraciones”

Apretar el botón .

con los botones flecha aumentar el valor a 7 días y apretar el botón .

Para volver a la pantalla de servicio apretar el botón PASO ATRÁS .

SOLUCIONES DE PROBLEMAS

Lista problemas más comunes. Antes de consultar el cuadro, en caso de mal funcionamiento, controlar que la sal sea presente para la regeneración y que el sistema sea conectado eléctricamente. Si las soluciones sugeridas no consienten la resolución del problema encontrado contactar BALUGANI Trattamento Acqua.

PROBLEMA	POSIBLES CAUSAS	SOLUCIONES
La válvula no regenera automáticamente	1) Alimentación eléctrica desconectada 2) Motor disco de las fases defectuoso	1) Conectar alimentación 2) Sustituir
La válvula regenera la hora incorrecta	Reglaje del reloj incorrecto	Arreglar la hora
Fallida aspiración salmuera	1) Presión de alimentación insuficiente 2) Cañería de desagüe obstruida 3) Ausencia de agua de red	1) Asegurar al menos 1,8 bar 2) Remover la obstrucción 3) Controlar la conexión a la red de agua
Tanque salmuera se rellena demasiado	1) Velocidad de rellenado anómala 2) Aspiración de aire en la caña de conexión al tanque salmuera	1) Retraer la presión de entrada a valores entre 1,8 y 5 bar 2) Averiguar la integridad de los enlaces en la caña
Presencia de agua no ablandada después la regeneración	1) Falta de sal en el tanque salmuera 2) By-pass abierto sobre el circuito 3) Mezclador dureza no cerrado	1) Reponer el tanque con sal en tableta 2) Cerrar el by-pass 3) Apretar el tornillo de mezcla dureza
El ablandador hace la regeneración con demasiada frecuencia	Ablandador subestimado con respeto al utilizo	Arreglar el ablandador según el utilizo o seleccionar los usuarios
En la pantalla de la válvula aparece un mensaje de error	Tarjeta madre software defectuosa	Sustituir tarjeta madre software
Agua salada a la salida del ablandador al término de regeneración	1) Desagüe obstruido 2) Ausencia de agua de red	1) Remover obstrucción 2) Controlar la conexión a la red de agua

RESPONSABILIDAD Y CONDICIONES DE GARANTÍA

El ablandador automático al cual se refiere este manual de instrucciones es cubierto por garantía según las normativas vigentes (Código del Consumo y Código Civil), a partir de la fecha de facturación del producto.

El documento fiscal comprobante la fecha de adquisición del producto debe ser guardado durante todo el periodo de cobertura de garantía.

Por garantía se entiende la sustitución o la reparación gratuita de las partes que resultan defectuosas al origen por defecto de fabricación o que perjudiquen el correcto funcionamiento del ablandador.

La garantía cubre exclusivamente el producto o su parte y no será extendida en ningún caso si se causan daños a otras personas.

Para poder usufructuar de la garantía el usuario deberá seguir escrupulosamente cada indicación presente en este manual.

NO SON CUBIERTOS POR LA GARANTÍA

- **DEFECTOS DEBIDOS A NEGLIGENCIAS, USO IMPROPRIO O MANUTENCIÓN INCORRECTA DEL PRODUCTO, Y INSTALACIÓN INCORRECTA.**
- **PARTES DESGASTADAS CUYOS DEFECTOS SEAN CAUSADOS POR NORMAL USURA DEL PRODUCTO TAMBIÉN EN NORMALES CONDICIONES DE USO.**
- **DAÑOS CAUSADOS POR USO NO CONFORME A LEYES ESPECÍFICAS VIGENTES EN EL PAÍS DONDE EL APARATO ES UTILIZADO.**
- **DAÑOS O MAL FUNCIONAMIENTOS CASUADOS POR MANUTENCIÓN, INTERVENCIONES TÉCNICAS SOBRE EL PRODUCTO O MODIFICACIONES HECHAS POR PERSONAL TÉCNICO NO AUTORIZADO.**
- **AVERÍAS DETERMINADAS POR CALAMIDAD NATURAL O CAUSAS ACCIDENTAL.**

ES DEBER DEL ADQUIRENTE HACER LAS SIGUIENTES VERIFICACIONES Y CONTROLES

A) Cuando reciba el artículo y antes de dejar la firma liberatoria al vector, averiguar el género y el número de los bultos, que deben coincidir con el conocimiento de embarque; además la verificación de las condiciones externas de los bultos, con particular atención a signos de eventuales choques o manumisión que habrían podido influir sobre la calidad y la integridad del producto contenido.

B) A más tardar ocho (8) días desde la fecha de entrega, el adquirente debe hacer un control calidad del material entregado averiguando que lo recibido corresponda exactamente con lo ordenado/pedido al vendedor.

SPÉCIFICATIONS TECHNIQUES

Les adoucisseurs BAV doivent être employé pour le traitement d'eau destinée à la consommation humaine et présentant de caractéristiques physicochimiques prévues par les normatifs en vigueur en matière de traitement de l'eau.

L'eau traitée par l'adoucisseur subit la réduction des sels responsables de la dureté de l'eau (de manière proportionnel respect la régulation des boulons du mixeur de la dureté); et d'une augmentation faible de ions de sodium à cause de la fonction de résines cationiques à l'échange ioniques utilisée pour le traitement de l'eau.

Les adoucisseurs automatiques appartenant aux BAV sont équipés de coup de tête électronique qui prévoit une système de régénération des résines au volume; le software présent dans le microprocesseur de nos coupes de tête électronique volumétriques qualifie le début des activités de régénération des résines en cas de nécessité, c'est -à -dire quand une volume déterminé d'eau est passé à travers les résines, à différence de valves de contrôles chronométriques, lesquels régénèrent les résines aux intervalles fixes configurés par l'utilisateur, donc sans tenir en considération les consommations réels journaliers d'eau.

Face à faibles consommations, la valve de contrôle travaillera en modalité combiné volumétrique/chronométrique en activant une régénération forcé, tel que configuré par le fabricant ou par l'utilisateur final; donnée cette dernière reprogrammable.

Conditions de service:

Température de l'eau: MIN 5° MAX 35°

Pression de fonctionnement minimum: MIN. 1,8 bar (180kPa)

Pression de service maximale: MIN. 5 bar (500kPa)

Alimentation électrique:

230V/50Hz (230V/12Vcc avec le transformateur fournie)

MODÈLE	CAPACITÉ CYCLIQUE MOYENNE avec dureté de l'eau égale à 40°français
BAV5	450 LITRI
BAV8	650 LITRI
BAV10	800 LITRI
BAV12	1200 LITRI
AVT5	450 LITRI
AVT9	1125 LITRI
AVT12	1500 LITRI
AVT15	1875 LITRI
AVT18	2200 LITRI
AVT30	3750 LITRI

PRÉCAUTIONS D'EMPLOI

- LES ADOUCISSEURS DE NOTRE PRODUCTION SONT UTILISÉS EXCLUSIVEMENT POUR LE TRAITEMENT DE L'EAU POTABLE (SEUL EAU FROID).
- ILS NE DOIVENT ÊTRE UTILISÉS À D'AUTRES FINS, ALTÉRÉS OU MODIFIÉS EN AUCUNE CIRCONSTANCE.
- TOUTE AUTRE USAGE EST CONSIDÉRÉ IMPROPRE ET POTENTIELLEMENT DANGEREUX.
- LE CONSTRUCTEUR NE PEUT PAS ÊTRE CONSIDÉRÉ RESPONSABLE POUR ÉVENTUELS DOMMAGES PROVENANT DE L'USE IMPROPRE, ERRONÉ ET DÉRAISONNABLE. IL EST INTERDIT L'ALIMENTATION DE L'ADOUCCISSEUR AVEC LIQUIDES DIFFÉRENTS DE L'EAU.
- IL EST INTERDIT INTRODUIRE DANS LE RÉSERVOIR DE LA SAUMURE, PRODUITS DIFFÉRENTS DE SEL EN PASTILLES (PILULE) POUR ADOUCISSEMENT (EN 973 TYPE « A »).
- L'UTILISATION DE SAL SALETÉ OU INADAPTÉ POURRAIT COMPROMETTRE LES FONCTIONNALITÉS DE L'ADOUCCISSEUR ET FAIRE INVALIDER LA GARANTIE.
- UTILISER AVANT CHAQUE VÉRIFIER L'INTÉGRITÉ DE L'APPAREIL DANS SES COMPOSANTS. SI PRIS AU COURS DE LA PAUSE MEME PARTIELLE, du câble électrique DE COMMANDE DE ROBINET, celle-ci sera REMPLACÉ PAR UN CENTRE DE SERVICE AUTORISÉ. • AVANT DE CONNECTER LE DISPOSITIF ÉLECTRIQUEMENT, CONTRÔLER QUE LE POINT D'ALIMENTATION SOIT COMPATIBLE AVEC LE DISPOSITIF.
- LA SÉCURITÉ ÉLECTRONIQUE DU DISPOSITIF EST ASSURÉE QUE LORSQU'IL EST RÉUNI À UNE CORRECTE INSTALLATION DE MISE À LA TERRE, COMME PRÉVUE PAR LA LÉGISLATION EN VIGUEUR.
- NE PAS LAYER LE DISPOSITIF AVEC JETS D'EAU.
- NE PAS ENLEVER POUR QUELQUES MOTIFS LE CARTER PROTECTEUR DE LA VALVE DE CONTRÔLE DE L'ADOUCCISSEUR.
- POUR ÉVENTUELLE RÉPARATION DU DISPOSITIF S'ADRESSER À UN CENTRE D'ASSISTANCE TECHNIQUE AUTORISÉE.
- L'ADOUCCISSEUR D'EAU AUTOMATIQUE PERMET PAR DES ENFANTS DE MOINS DE 8 ANS ET LES PERSONNES PHYSIQUES REDUITE, OU MENTALES OU SANS EXPERIENCE OU CONNAISSANCES, AUX TERMES DE SURVEILLANCE OU APRÈS AVOIR REÇU INSTRUCTIONS UTILISATION EN TOUTE SÉCURITÉ DES DANGERS APPLIANCE ET COMPRENDRE CONCERNANT. LES ENFANTS NE DOIVENT PAS JOUER AVEC L'APPAREIL. NETTOYAGE ET ENTRETIEN A EFFECTUER PRÉVUE PAR L'UTILISATEUR NE DOIT PAS ÊTRE FAITE PAR LES ENFANTS SANS SURVEILLANCE PAR UN ADULTE.

DESCRIPTION DE LA TÊTE ÉLECTRONIQUE

Élément de protection

Display et clavier de programmation



Boulon de régulation de dureté de l'eau à la sortie

Compteur volumétrique

Conduite d'aspiration et remplissage de saumure

Connecteur d'alimentation

Déchargement

Sortie de l'eau

Entrée de l'eau

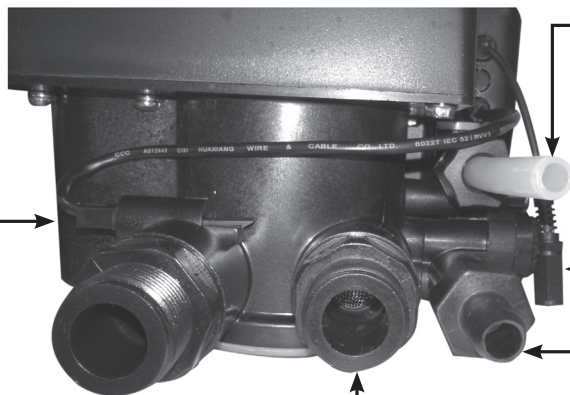

CONNEXIONS ET INSTALLATION

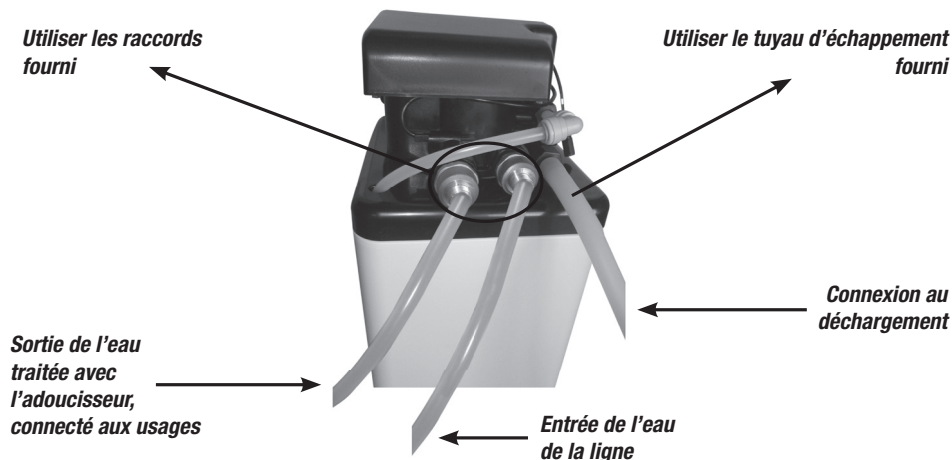

L'installation doit être effectuée dans le respect de la législation en vigueur dans le pays dans lequel est effectuée, par compte de personnel professionnellement qualifié et habilité.

L'installation erronée peut être source de dommages à l'environnement, aux individus, aux animaux et aux choses pour lesquels le fabricant décline chaque responsabilité.

Le tuyau de vidange fourni doit être connecté en permanence au tuyau approprié (voir illustration sur), en vérifiant que le conduit soit de type flexible, de section adaptée et qu'il y ait pas étranglements le long de son étendue; le tuyau de déchargement en outre doit être fixé d'une manière stable à la conduite de déchargement pour éviter écoulements possibles du tuyau même avec risque de versement d'eau dans la pièce. La conduite de déchargement ne doit pas être plongée en puisards où il y ait eau stagnante car ceci pourrait provoquer un reflux de l'eau vers le dispositif.

La distance du dispositif du déchargement doit être pas supérieure à 4 mètres.

La chaleur environnementale excessive ou le froid peuvent endommager gravement l'adoucisseur et pour cette façon il va positionner en milieu avec des températures pas inférieures aux 5 degrés centigrades et pas supérieurs aux 35 degrés centigrades.

En cas de périodes de longue inactivité du système d'adoucissement, il est nécessaire, au moment du rétablissement de la capacité opérationnelle, lancer une régénération manuelle pour rincer les résines contenu dans le réservoir de l'adoucisseur.

LANCEMENT

Terminée l'installation, on devra procéder avec le lancement du premier système d'adoucissement.

- 1) Verser l'eau dans la cuve: pour le modèle **BAV5=2,5 Lt d'eau**, pour le **BAV8=4 Lt. d'eau**, pour le **BAV10=5 Lt. d'eau**, pour le **BAV12=6 Lt.d'eau**, pour le **BAV18=10 Lt.d'eau**.

Ensuite, cette opération sera exécutée automatiquement par l'adoucisseur à la fin de chaque régénération des résines.

- 2) Verser le sel dans la cuve, nous recommandons le sel pour adoucissement en pastilles, jusqu'à et pas au-delà des $\frac{3}{4}$ de la capacité du récipient (voir étiquetage MIN et MAX reportés sur la cuve).
- 3) Ouvrir le robinet qui alimente l'adoucisseur lentement et successivement ouvrir un robinet d'usage à la vallée de l'adoucisseur afin de permettre de libérer les conduites de l'air et pour effectuer une sorte de rinçage des résines, 3-5 minutes seront suffisants.
- 4) Effectuer une inspection visuelle sur toutes les parties de l'adoucisseur pour exclure la présence de pertes d'eau.

Le Manuel d'utilisation est détenu par Balugani Srl - il n'est pas permis la reproduction sans l'autorisation préventive du détenteur

MAINTENANCE RÉGULIÈRE ET CONTRÔLES

Au moins deux fois par an on doit être effectué le lavage de la cuve de la saumure pour le déplacement de sédiments et mousses qui peuvent se former périodiquement à cause des dépôts du sel.

Les résines contenues dans le réservoir ont une durée de vie moyenne de 5 ans et après cette période elles doivent être remplacées par personnel qualifié.

Pour vérifier l'état des résines, effectuer un test de la dureté de l'eau tout de suite après la fin d'une régénération.

Si l'eau doit résulter "dure", cela pourrait être le signal de l'épuisement de la capacité des résines d'eux effectuer la fonction d'adoucissement et il devra procéder avec la substitution des résines mêmes.

Car la régénération des résines a lieu au moyen de la solution hydro sodée formée l'avec la fonte du sel dans l'eau, il conviendra de tenir souvent sous contrôle le niveau du sel présent dans la cuve et effectuer la restauration du niveau en cas doit manquer.



Nous rappelons que pour un fonctionnement optimal de l'adoucisseur, il est recommandé l'utilisation de sel pour adoucissement en PASTILLES. L'emploi de produits différents de sel pour adoucissement pourrait compromettre le fonctionnement régulier de l'adoucisseur en provoquant aussi dommages permanents au dispositif de commande NON COUVERTE PAR LA GARANTIE.

Si au mont de l'adoucisseur un filtre a été installé, cela régulièrement faudra été nettoyé 3-4 fois par an et si nécessaire, remplacer la cartouche avec de mêmes caractéristiques.

SÉLECTIONNER LA LANGUE DANS LE DISPLAY

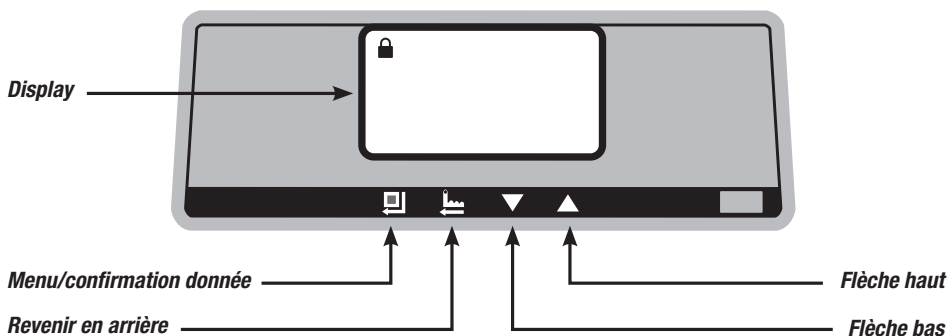
La valve de contrôle de l'adoucisseur BAV est équipée de display multilinguistique. Pour sélectionner la langue différente de celle visualisée, procéder comme de suite:



- 1) la valve doit être sans alimentation (arrêté)
- 2) Connecter la valve de l'alimentation électrique
- 3) Presser les boutons tout de suite et simultanément les boutons  
- 4) Après 5 secondes on aura la liste de langues disponibles
- 5) Remettre les 2 boutons tenu pressée jusqu'à maintenant.
- 6) Avec les boutons marqués avec le symbole du flèche haut/bas, se déplacer dans la langue recherchée et pousser le bouton  pour confirmer le choix.

Maintenant, le display indiquera les instructions dans la langue sélectionnée.

DÉFINIR L'HEURE DANS LE DISPLAY

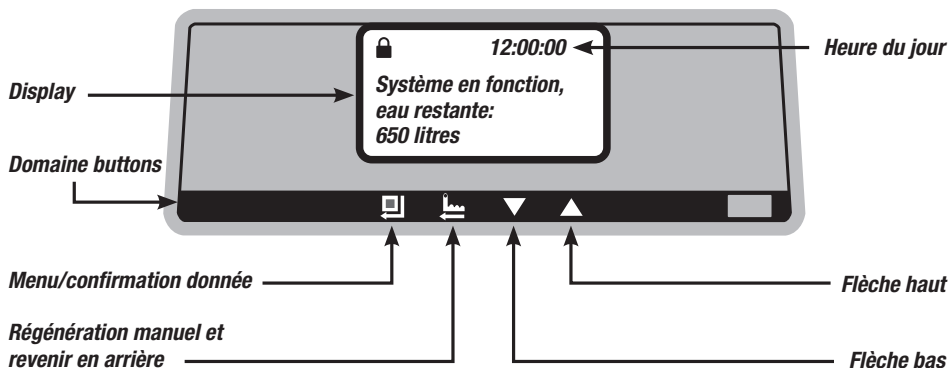

Si à l'allumage du display l'heure résultât erroné, on devra configurer l'heure exact en procédant de la façon suivante:

Si le symbole du cadenas paraît en haut à gauche, il signifie que le clavier est bloqué et pour le lui débloquent devront presser en même temps les boutons "flèche haut/bas" pour environ 5 secondes

Une fois disparue le symbole du cadenas, presser MENU\CONFERME DONNÉE, il paraîtra "choisir 12\24 heures" .

Avec le bouton FLÈCHE "se porter sur la voix fonde montre" EN BAS et confirmer avec le bouton MENU\ CONFIRMATION DONNÉE .

Régulier l'heure et minutes à travers les boutons "flèche HAUT\BAS" et confirmer avec le bouton MENU\ CONFIRMATION DONNÉE .

Pour revenir à la blindée de service presser le bouton revenir EN ARRIÈRE .

60 secondes passées il réapparaîtra le symbole du cadenas en haut à gauche et le clavier sera en bloc de sûreté de nouveau.

CARACTÉRISTIQUES: TOUS LE AUTRES PARAMÈTRES DU DISPOSITIF ÉLECTRONIQUE ONT DÉJÀ ÉTÉ CONFIGURÉES ET ILS RÉSULTENT OPTIMAUX POUR LA PLUS GRANDE PARTIE DES UTILISATEURS.

NE SERONT PAS NÉCESSAIRES D'AUTRES CONFIGURATIONS DE LA PART DE L'UTILISATEUR.

RÉGULATION DE LA DURETÉ DE L'EAU

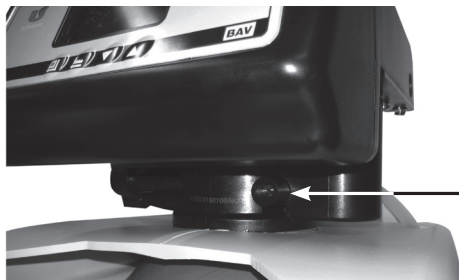

*Boulon de régulation
de la dureté*

La valve de régulation de l'adoucisseur automatique BAV est dotée d'un système de régulation de la dureté de l'eau. En agissant avec un tournevis sur le boulon de régulation, indiquée dans l'image sur reportée, il est possible de mélanger l'eau en sortie traitée par l'adoucisseur (qui sort aux zéro degrés français), avec l'eau de la ligne.

Le boulon, complètement vissée de zéro degrés de dureté, en desserrant augmentera la dureté.

La régulation de la dureté devra être assistée par un kit adapte de mesurage de la dureté, trouvable facilement en commerce. On va préciser que l'adoucisseur BAV est livré avec la régulation aux zéro degrés français.

NOUS RECOMMANDONS DE NE PAS SERRER LE BOULON DE MÉLANGE EXCESSIVEMENT.

POUR L'ACTIVATION DE LA RÉGÉNÉRATION «FORCÉE»

Pour activer la régénération, en position de service presser le bouton,  et on activera le moteur de la valve. Sur le display il y aura les phases en exécution avec indication relative du temps de chaque phase.

Pour «sauter» les phases, pousser le bouton  jusqu'à la phase de votre intérêt.

A la fin de la régénération, la condition de service sera rétablie.

MODIFICATION DE LA CAPACITÉ CYCLIQUE DE L'ADOUICISSEUR EN PRÉSENCE DE BASSE DURETÉ DE L'EAU À TRAITER

Les adoucisseurs BAV sont programmés avec de la capacité cyclique calculée avec dureté hypothétique en entrée même aux 40 degrés français.

En présence de dureté de l'eau à traiter inférieur aux 40 degrés français, il est possible d'augmenter la capacité de l'adoucisseur pour obtenir un rendement supérieur en termes de litres d'eau traitée.

Pour modifier le modèle de la capacité cyclique opérer de la façon suivante :

De la position de service:

Presser le bouton Menu\confirmation donné .

Presser le bouton "FLÈCHE EN BAS" pour 5 fois jusqu'à sur la voix en évidence "position avancée"

Presser le bouton .

Presser "FLÈCHE" EN BAS pour 2 fois jusqu'à arriver à la voix "production eau en cycle"

Presser le bouton .

Utiliser la formule suivante: Pour l'adoucisseur BAV5: 3,5 X5000, / dureté à traiter - Pour adoucisseur BAV8: 5 X5000, / dureté à traiter - Pour l'adoucisseur BAV12: 9 X5000, / dureté à traiter - Pour adoucisseur BAV18: 18 X5000, / dureté à traiter. Modifier la valeur visualisée en le remplaçant avec le résultat obtenu avec la formule en utilisant les boutons flèche .

Presser le bouton pour revenir à la blindée de service presser le bouton PASSE EN ARRIÈRE .

Jusqu'à la l'apparition de la blindée principale. (Système fonctionnant).

MODIFICATION DE L'INTERVALLE DE TEMPS ENTRE DEUX RÉGÉNÉRATIONS

Dans le cas de basses consommations d'eau, tels à ne pas activer en modalité volumétrique au moins une régénération à la semaine, l'adoucisseur régénérera et il rincera les résines de manière forcée selon la valeur exprimée en jours, d'un modèle présent programmable dans le menu "paramètres avancés."

Pour configurer la donnée procéder de la façon suivante:

De la position de service:

Presser le bouton Menu\confirmation donné .

Presser le bouton FLÈCHE en bas pour 5 fois jusqu' à arriver sur la voix en évidence "position avancée".

Presser le bouton .

Presser "FLÈCHE" EN BAS pour 7 fois jusqu' à arriver à la voix "maximales jours entre régénérations"

Presser le bouton .

Avec les boutons flèche porter la valeur aux 7 jours et presser le bouton .

Pour revenir à la blindée de service presser le bouton revenir en arrière .

SOLUTION DE PROBLÈMES:

La liste des problèmes plus communs. Avant de consulter le tableau, en cas de mauvais fonctionnement, contrôler que soit présent le sel pour la régénération et que le système soit réuni électriquement. Si les solutions proposées ne permettent pas la résolution de la problématique relevée contacter BALUGANI Traitement Eau.

PROBLÈME	CAUSES POSSIBLES	SOLUTIONS
La valve ne régénère pas automatiquement	1) Alimentation électrique pas connectée 2) Moteur disque de phases défectueuses	1) Connecter l'alimentation 2) Substitution
La valve régénère à l'heure incorrecte	Incorrecte régulation de l'heure	Ajuster l'heure
Absence de l'admission saumure	1) Débit de remplissage anormale 2) Tuyau de déchargement obstruée 3) Absence de l'eau de ligne	1) Garantir au moins 1,8bar 2) Eliminer l'obstruction 3) Contrôler la connexion à la réserve d'eau
Cuve saumure se remplit trop	1) Velocità di riempimento anomala 2) Aspiration d'air dans le tuyau de connexion au cuve saumure	1) Rétablir la pression d'entrée à valeur entre 1,8 et 5 bar 2) Vérifier l'intégrité des jonctions dans le tuyau
Présence de eau pas adouci après la régénération	1) Absence de sal dans la cuve saumure 2) By-pass ouverte dans le circuit 3) Mixeur dureté pas fermée	1) Remplir le cuve avec sal en pastille 2) Fermer le by-pass 3) Serrer le boulon de la mélange de la dureté
L'adoucisseur réalise la régénération trop souvent	Adoucisseur sous-dimensionné par rapport à la ligne	Adapter l'adoucisseur à la ligne ou découper les usages
Dans le display de la valve on a un message d'erreur	Fiche software défectueuse	remplacer la fiche
Eau salée à la sortie de l'adoucisseur à la fin de la régénération	1) Décharge obstrué 2) Absence d'eau de la ligne	1) Eliminer l'obstruction 2) Controller la connexion au réseau d'eau

RESPONSABILITÉS ET CONDITION DE GARANTIE

L'adoucisseur automatique, lequel il fait référence ce manuel d'instructions est couvert de garantie selon tout ce qu'a été prévu par la législation en vigueur en matière, (Code de la Consommation Et Code Civil), à partir de la date de facturation du produit.

Le document fiscal attestant la date d'acquisition du produit doit être conservé pour toute le période de couverture de la garantie.

Pour garantie il s'entend la substitution ou la réparation gratuite des parties qui résultent défectueuses à l'origine pour vices de fabrication ou qu'ils compromettent le correct de toute façon fonctionnement de l'adoucisseur.

La garantie couvre le produit ou partie de lui exclusivement et il ne viendra pas en chaque cas étendu si ils les vérifient des dommages aux tiers.

Pour pouvoir bénéficier de la garantie, l'utilisateur devra observer chaque indication reportée dans le présent manuel scrupuleusement.

NON COUVERTES PAR LA GARANTIE:

- DÉFECTUOSITÉS DUES À LA NÉGLIGENCE, USAGE IMPROPRE OU ENTRETIEN ERRONÉ DU PRODUIT, AINSI QU'INSTALLATION ERRONÉE.
- PARTIES USÉES, LESQUELLES DÉFECTUOSITÉS SONT CONSÉQUENCE D'UNE USURE NORMALE DU PRODUIT EN CONDITIONS NORMALES DE JOUISSANCE.
- DOMMAGES RÉSULTANT D'USAGE PAS CONFORME À NORMATIVES SPÉCIFIQUES EN VIGUEUR DANS LE PAYS DANS LEQUEL LE DISPOSITIF VIENT INSTALLER.
- (DOMMAGES OU MAUVAIS FONCTIONNEMENTS DÉRIVÉE DE MAINTENANCE, INTERVENTIONS TECHNIQUES SUR LE PRODUIT OU MODIFICATIONS EFFECTUÉES PAR PERSONNEL TECHNIQUE NON AUTORISÉ.
- DOMMAGES RÉSULTANT DE CALAMITÉS NATURELLES OU CAUSES ACCIDENTELLES.

C'EST LE DEVOIR DU CONSOMMATEUR EFFECTUER LES VÉRIFICATIONS SUIVANTES ET LES CONTRÔLES:

A) À l'acte de la réception du produit et avant de relâcher signature libératoire au lanceur effectuer la vérification du genre et numéro des cous qui doivent coïncider avec tout ce qu'indiquée dans la bulle d'accompagnement; en outre la vérification des conditions extérieures des cous, avec attention spéciale à signes de chocs éventuels ou falsifications qu'ils pourraient avoir influé sur la qualité et intégrité du produit contenu.

B) Au plus tard 8 jours de la date de remise, le client est tenu à effectuer un contrôle qualité du matériel remis en vérifiant que tout ce qu'a été reçu exactement à combien demandé\souhaité au vendeur.

Prodotto in Italia da:



Dichiarazione di Conformità:

I nostri prodotti rispondono ai requisiti essenziali di sicurezza previsti dalle direttive applicabili al prodotto.

D.M. 174/2004: Regolamento concernente i materiali e gli oggetti che possono essere utilizzati negli impianti fissi di captazione, trattamento, adduzione e distribuzione delle acque destinate al consumo umano (G.U. 17 luglio 2004, n. 166)

D.M. 07/02/2012 N.25 Disposizioni tecniche concernenti apparecchiature finalizzate al trattamento dell'acqua destinata al consumo umano (**in luogo del D.M. 443/90** - Apparecchiature Domestiche per Trattamento Acque Potabili)

Direttiva Bassa Tensione:

2014\35\UE

Direttiva Compatibilità Elettromagnetica:

2014\30\UE

DIRETTIVA RoHS

2011\65\UE

Note: Nel rispetto delle normative nazionali, l'impresa installatrice è tenuta a rilasciare al committente la dichiarazione di conformità riguardante gli impianti realizzati.

Firma

BALUGANI S.R.L.
IL PRESIDENTE DEL C.A.

Ferrara, 08.01.2014



RIFIUTO SPECIALE: Smaltire separatamente dai rifiuti normali ed attenersi alle normative vigenti nel paese in cui questo prodotto verrà smaltito

La presente dichiarazione perde validità nel caso in cui il dispositivo venga modificato senza autorizzazione del costruttore o se installato ed utilizzato in modo non conforme a quanto indicato nel presente manuale d'uso.



Produced in Italy by:



Declaration of conformity:

Our products fulfill the essential safety parameters required by the applicable regulations on the product.

D.M. 174/2004: regulations on materials and objects that can be used in fixed installations for the collection, treatment, addition and distribution of drinkable water (G.U. 17 July 2004, n. 166).

D.M. 07/02/2012 N.25: technical guidelines concerning equipment aimed at treating drinkable water (instead of D.M. 443/90 - Domestic Equipment for Drinkable Water Treatment).

LV Directive:

2014/35 UE

EMC Compatibility:

2014/30UE

RoHS DIRECTIVE:

2011/65UE

Note: In compliance with national regulations, the installation company must provide the customer with a statement of compliance of the installed systems.

FERRARA, Italy, 08.01.2014

Signature
Balugani S.R.L.
The President



SPECIAL WASTE: Dispose separately from regular waste. Please refer to your local laws for proper disposal of this equipment.

This declaration is no longer valid if the equipment is modified without the authorization of the manufacturer or if it is installed and utilized in a way that does not follow the guidelines of this handbook.



Hergestellt in Italien von:



Konformitätserklärung

Unsere Produkte gewährleisten eine vollkommene Konformität mit den gesetzlichen Sicherheitsrichtlinien in diesem Bereich.

D.M. 174/2004: Regelungen hinsichtlich der Materialien und Gegenstände die für feste Installationen auf dem Gebiet der Gewinnung, Aufbereitung, Addition und Verteilung von Trinkwasser verwendet werden dürfen (G. U. 17 Juli 2004, n. 166).

D.M. 07/02/2012 N.25: technische Richtlinien hinsichtlich der Einrichtungen für Trinkwasseraufbereitung (statt des D.M. 443/90- Hauseinrichtungen für Trinkwasseraufbereitung)

Niederspannungsrichtlinie:

2014/35 UE

Elektromagnetische Verträglichkeitsrichtlinie:

2014/30UE

RoHS Richtlinie:

2011/65UE

Achtung: hinsichtlich der Staatsrichtlinien, muss die Baufirma den Kommittenten eine Konformitätsbescheinigung über die Einstellungen geben.

Ferrara, Italien 08.01.2014

Unterschrift
Balugani S.R.L.
Der Präsident



SONDERABFALL: Getrennt vom Hausmüll entsorgen. Beachten Sie die gültigen Richtlinien über Sonderabfälle vom Land wo das Produkt entsorgt wird.

Diese Erklärung wird ungültig, falls das Gerät ohne Zustimmung des Herstellers modifiziert wird, oder falls es installiert und verbraucht wird, auf einer Weise die die Richtlinien dieses Merkblatts nicht entspricht.



Prodotto in Italia por:



Declaración CE de conformidad:

Nuestros productos responden a requisitos esenciales de seguridad previstos por las directivas aplicables al producto.

D.M. 174/2004: reglamentación concerniente los materiales y los objetos que pueden ser utilizados en las instalaciones fijas de captación, tratamiento, aducción y distribución de las aguas destinadas al consumo humano (G.U. 17 de Julio 2004, n. 166)

D.M. 07/02/2012 N.25 Disposiciones técnicas concernientes aparatos finalizadas al tratamiento del agua destinada al consumo humano (en lugar del D.M. 443/90 - Aparatos Domésticos para Tratamiento Aguas Potables)

Directiva baja tensión:

2014/35 UE

Directiva Compatibilidad Eléctromagnética:

2014/30UE

DIRECTIVA RoHS

2011/65UE

Notas: en el respecto de las leyes nacionales, la empresa instaladora debe entregar al mandante la declaración de conformidad concerniente los aparatos realizados.

Firma

Ferrara, 08.01.2014



RESIDUO ESPECIAL: Despachar separadamente de los residuos normales y atenerse a las leyes vigentes en el país donde este producto será despachado.

La presente declaración pierde validez en caso el aparato sea modificado sia autorización del constructor o si instalado y utilizado de manera no conforme a lo indicado en este manual de uso.



Produit en Italie par:



Déclaration de conformité:

Nos produits répondent aux qualités essentielles de sûreté prévues par les directives applicables au produit.

D.M. 174/2004: Règlement concernant les matériels et les objets qui peuvent être utilisés dans les installations fixes de captage, traitement, adduction et distribution des eaux destinées à la consommation humaine, G.U. 17 juillet 2004, n. 166.

D.M. 07/02/2012 N.25 dispositions concernent techniques appareillages finalisés au traitement de l'eau destinée à la consommation humaine (au lieu du D., M. 443/90 -Appareillages Domestiques pour Traitement Eaux Potables).

Directives basse tension:

2014/35 UE

Directives compatibilité électromagnétique:

2014/30UE

Directive RoHS

2011/65UE

Notes: Dans le respect des normatives nationales, la société installatrice est tenue à relâcher à l'acheteur la déclaration de conformité concernant les installations réalisées.

Signature

Ferrara, 08.01.2014



DÉCHETS SPÉCIAUX: Éliminer séparément des déchets normaux et se conformer aux législations en vigueur dans le pays dans lequel ce produit sera éliminé

La déclaration présente perd validité dans le cas dans lequel le dispositif soit modifié sans autorisation du constructeur ou si installé et utilisé de manière pas conforme à tout ce qu'indiqué dans le présent manuel d'utilisation.

Note / Notes / Notizen / Notas / Notes:
